



取扱説明書

製品名称

デジタルフロースイッチ
(分離型モニタ部)

型式 / シリーズ / 品番

PF3W3□□

SMC株式会社

目次

安全上のご注意	2
型式表示・品番体系	9
製品各部の名称とはたらき	12
用語説明	13
取付け・設置	15
設置方法	15
配線方法	16
流量の設定	21
機能の設定	24
工場出荷時の設定	25
F0 接続するセンサの選択	26
F1 OUT1 の設定	27
F2 OUT2 の設定	35
F3 応答時間の設定	41
F10 サブ画面の表示内容選択	42
F20 外部入力の設定	46
F22 アナログ出力の設定	47
F30 積算保持機能	49
F80 省電力モードの設定	50
F81 暗証番号入力の設定	51
F82 ライン名の入力	52
F90 全項目設定	53
F96 入力値確認	54
F97 コピー機能の選択	55
F98 出力確認	58
F99 出荷状態への復帰	59
その他の設定	60
保守	63
トラブルシューティング	64
仕様	67
特性グラフ	70
外形寸法図	71



安全上のご注意

ここに示した注意事項は、製品を安全に正しくお使いいただき、あなたや他の人々への危害や損害を未然に防止するためのものです。これらの事項は、危害や損害の大きさと切迫の程度を明示するために、「注意」「警告」「危険」の三つに区分されています。いずれも安全に関する重要な内容ですから、国際規格 (ISO / IEC)、日本工業規格 (JIS)*1) およびその他の安全法規*2)に加えて、必ず守ってください。

- *1) ISO 4414: Pneumatic fluid power -- General rules relating to systems
ISO 4413: Hydraulic fluid power -- General rules relating to systems
IEC 60204-1: Safety of machinery -- Electrical equipment of machines (Part 1: General requirements)
ISO 10218: Manipulating industrial robots-Safety
JIS B 8370: 空気圧システム通則
JIS B 8361: 油圧システム通則
JIS B 9960-1: 機械類の安全性 - 機械の電気装置 (第1部: 一般要求事項)
JIS B 8433: 産業用マニピュレーティングロボット-安全性 など

*2) 労働安全衛生法 など



注意

取扱いを誤った時に、人が傷害を負う危険が想定される時、および物的損害のみの発生が想定されるもの。



警告

取扱いを誤った時に、人が死亡もしくは重傷を負う可能性が想定されるもの。



危険

切迫した危険の状態、回避しないと死亡もしくは重傷を負う可能性が想定されるもの。

警告

- ① **当社製品の適合性の決定は、システムの設計者または仕様を決定する人が判断してください。**
ここに掲載されている製品は、使用される条件が多様なため、そのシステムへの適合性の決定は、システムの設計者または仕様を決定する人が、必要に応じて分析やテストを行ってから決定してください。
このシステムの所期の性能、安全性の保証は、システムの適合性を決定した人の責任になります。
常に最新の製品カタログや資料により、仕様の全ての内容を検討し、機器の故障の可能性についての状況を考慮してシステムを構成してください。
- ② **当社製品は、十分な知識と経験を持った人が取扱ってください。**
ここに掲載されている製品は、取扱いを誤ると安全性が損なわれます。
機械・装置の組立てや操作、メンテナンスなどは十分な知識と経験を持った人が行ってください。
- ③ **安全を確認するまでは、機械・装置の取扱い、機器の取外しを絶対に行わないでください。**
 1. 機械・装置の点検や整備は、被駆動物体の落下防止処置や暴走防止処置などがなされていることを確認してから行ってください。
 2. 製品を取外す時は、上記の安全処置がとられていることの確認を行い、エネルギー源と該当する設備の電源を遮断するなど、システムの安全を確保すると共に、使用機器の製品個別注意事項を参照、理解してから行ってください。
 3. 機械・装置を再起動する場合は、予想外の動作・誤動作が発生しても対処できるようにしてください。
- ④ **次に示すような条件や環境で使用する場合は、安全対策への格別のご配慮をいただくと共に、あらかじめ当社へご相談くださるようお願い致します。**
 1. 明記されている仕様以外の条件や環境、屋外や直射日光が当たる場所での使用。
 2. 原子力、鉄道、航空、宇宙機器、船舶、車両、軍用、医療機器、飲料・食料に触れる機器、燃焼装置、娯楽機器、緊急遮断回路、プレス用クラッチ・ブレーキ回路、安全機器などへの使用、およびカタログの標準仕様に合わない用途の場合。
 3. 人や財産に大きな影響をおよぼすことが予想され、特に安全が要求される用途への使用。
 4. インターロック回路に使用する場合は、故障に備えて機械式の保護機能を設けるなどの2重インターロック方式にしてください。また、定期的に点検し正常に動作していることの確認を行ってください。



安全上のご注意

⚠ 注意

当社の製品は、製造業向けとして提供しています。

ここに掲載されている当社の製品は、主に製造業を目的とした平和利用向けに提供しています。

製造業以外でのご使用を検討される場合には、当社にご相談いただき必要に応じて仕様書の取り交わし、契約などを行ってください。

ご不明な点などがありましたら、当社最寄りの営業拠点にお問い合わせ願います。

保証および免責事項/適合用途の条件

製品をご使用いただく際、以下の「保証および免責事項」、「適合用途の条件」を適用させていただきます。
下記内容をご確認いただき、ご承諾のうえ当社製品をご使用ください。

『保証および免責事項』

①当社製品についての保証期間は、使用開始から1年以内、もしくは納入後1.5年以内、いずれか早期に到達する期間です。*3)

また製品には、耐久回数、走行距離、交換部品などを定めているものがありますので、当社最寄りの営業拠点にご確認ください。

②保証期間中において当社の責による故障や損傷が明らかになった場合には、代替品または必要な交換品の提供を行わせていただきます。

なお、ここでの保証は、当社製品単体の保証を意味するもので、当社製品の故障により誘発される損害は、保証の対象範囲から除外します。

③その他製品個別の保証および免責事項も参照、理解の上、ご使用ください。

*3) 真空パッドは、使用開始から1年以内の保証期間を適用できません。

真空パッドは消耗部品であり、製品保証期間は納入後1年です。

ただし、保証期間内であっても、真空パッドを使用したことによる摩耗、またはゴム材質の劣化が原因の場合には、製品保証の適用範囲外となります。

『適合用途の条件』

海外へ輸出される場合には、経済産業省が定める法令(外国為替および外国貿易法)、手続きを必ず守ってください。



⚠ 注意

当社製品は、法定計量器として使用できません。

当社が製造、販売している製品は、各国計量法に関連した型式認証試験や検定などを受けた計量器、計測器ではありません。

このため、当社製品は各国計量法で定められた取引もしくは証明などを目的とした用途では使用できません。



■ 図記号の説明

図記号	図記号の意味
	禁止(してはいけないこと)を示します。 具体的な禁止内容は、図記号の中や近くに絵や文章で指示します。
	指示する行為の強制(必ずすること)を示します。 具体的な指示内容は、図記号の中や近くに絵や文章で指示します。



■ 取扱い者について

- ① この取扱説明書は、空気圧機器を使用した機械・装置の組立・操作・保守点検するかたで、これらの機器に対して十分な知識と経験をお持ちのかたを対象にしています。
組立・操作・保守点検の実施は、このかたに限定させていただきます。
- ② 組立・操作・保守点検に当っては、この本書をよく読んで内容を理解した上で実施してください。

■ 安全上のご注意

 警告	
 分解禁止	■ 分解・改造(基板の組み替え含む)・修理は行わないことが、故障の恐れがあります。
 禁止	■ 仕様範囲を超えて使用しないこと 引火性もしくは人体に影響のあるガス・流体には使用しないでください。 仕様範囲を超えて使用すると、火災・誤動作・フローズスイッチ破損の原因となります。 仕様を確認の上、ご使用ください。
 禁止	■ 可燃性ガス・爆発性ガスの雰囲気では使用しないこと 火災・爆発の恐れがあります。 この製品は、防爆構造ではありません。
 禁止	■ 引火性の流体および浸透性の高い流体に使用しないこと 火災や爆発・破損・腐食の恐れがあります。
 禁止	■ 静電気の帯電が問題になる場所には使用しないこと システム不良や故障の原因になります。
 指示	■ インターロック回路に使用する場合は ・別系統による(機械式の保護機能など)多重のインターロックを設けること ・正常に動作していることの点検を実施すること 誤動作による、事故の恐れがあります。
 指示	■ 保守点検をするときは ・供給電源をオフにすること ・供給している流量を止めて実施すること けがの恐れがあります。

⚠ 注意

 接触禁止	<p>■ 通電中は端子、コネクタに触らないこと 通電中に端子やコネクタに触ると、感電・誤動作・スイッチの破損の恐れがあります。</p>
 接触禁止	<p>■ 高温流体使用時に配管接続部や配管に触らないこと やけどの恐れがあります。 配管が冷えたことを確認してから触ってください。</p>
 指示	<p>■ 保守点検完了後に適正な機能検査、漏れ検査を実施すること 正常に機器が動作しない、漏れがあるなどの異常の場合は運転を停止してください。 配管部以外からの漏れが発生した場合、製品自体が破損している場合があります。 電源を切断し流体の供給を停止してください。 漏れがある状態で絶対に流体を流さないでください。 意図しない誤操作により、安全が確保できなくなる可能性があります。</p>

■ 取扱い上のお願い

○ 製品の選定・取扱いに当たって、下記内容を守ってください。

● 選定に関して(以下の取扱いに関する取付け・配線・使用環境・調整・使用・保守点検の内容も守ってください。)

* 製品仕様などに関して

- ・ 組合せる直流電源は、以下の UL 認定品をご使用ください。
UL1310 に従うクラス 2 電源ユニット、または UL1585 に従うクラス 2 トランスを電源とする最大 30[Vrms]
(42.4[V ピーク]) 以下の回路(クラス 2 回路)
- ・ 製品本体および銘板に  us マークのある場合のみ、UL 認定品となります。
- ・ 規定の電圧でご使用してください。
規定以外の電圧で使用すると故障、誤動作の恐れがあります。
規定電圧より低い場合は、製品の内部電圧降下により、負荷が動作しない場合があります。
負荷の動作電圧を確認して使用してください。
- ・ 最大負荷電圧および電流を超える負荷は、使用しないでください。
製品が破損したり、製品の寿命が短くなったりする恐れがあります。
- ・ 製品への入力データは、電源を遮断しても消えません。(書き換え回数: 100 万回)
- ・ 保守スペースを確保してください。
保守点検に必要なスペースを考慮した設計をしてください。

●取扱いに関して

*取付け

- ・締付トルクを守ってください。
締付トルク範囲を超えて締付けると、取付ねじ、取付金具、製品などが破損する可能性があります。また、締付トルク範囲未満で締付けた場合、製品取付位置のズレおよびねじ部の緩みが生じる可能性があります。
(15 ページの取付け・設置を参照ください。)
- ・市販のスイッチング電源を使用する場合は、FG 端子を接地してください。
- ・振動、衝撃のある環境ではご使用にならないでください。
製品内部が破損し誤動作する可能性があります。
- ・リード線を強く引っ張ったり、リード線を摘んで本体を持ち上げたりしないでください。(引っ張り強度 30 N 以内)
取扱いの際は、ボディを持ってください。
製品が破損し、故障、誤動作の原因となります。
- ・製品は足場になる箇所には取付けしないでください。
誤って乗ったり、足を掛けたりしたことにより過大な荷重が加わると、破損することがあります。

*配線(コネクタの抜き差し含む)

- ・リード線を強く引っ張らないでください。製品のリード線で持ち運ばないでください。
製品内部が破損し誤動作したり、コネクタより脱落したりする可能性があります。
- ・リード線に繰返しの曲げや引っ張り、重い物を載せたり、力が加わらないようしてください。
リード線に繰返し曲げ応力および引張力が加わるような配線は、外被(シース)抜けおよび断線の原因となります。
リード線が可動する場合は、リード線をスイッチ本体の近くで固定するようにしてください。
リード線の推奨曲げ半径は、シース外径の 6 倍または絶縁体外径の 33 倍のいずれか大きい値となります。
リード線が傷んだ場合は、リード線を交換してください。
- ・誤配線をしないでください。
誤配線の内容によっては、製品が誤動作もしくは、破壊する可能性があります。
- ・配線作業を通電中に行わないでください。
製品内部が破損し誤動作する可能性があります。
- ・動力線や高圧線と同一配線経路で使用しないでください。
動力線・高圧線からの信号ラインのノイズ・サージの混入防止のため、製品の配線と動力線・高圧線は、別配線(別配管)にしてください。
- ・配線の絶縁性を確認してください。
絶縁不良(他の回路と混触、端子間の絶縁不良など)があると、製品への過大な電圧の印加または電流の流れ込みにより、製品が破壊する可能性があります。
- ・配線は、ノイズ・サージの混入防止のため、できるだけ短くしてください。
最長でも 30 m 未満でご使用ください。
また、DC(-)線(青線)は、極力電源の近くに配線してください。
- ・アナログ出力を使用する場合は、ノイズフィルタ(ラインノイズフィルタ・フェライトなど)をスイッチング電源と本製品間に挿入してください。

*使用環境

- ・製品に常時水が掛かるような環境下では使用しないでください。
故障、誤動作などが発生する可能性がありますので、カバーで覆うなど対策してください。
- ・腐食性のあるガス、液体がかかるといった環境下には使用しないでください。
製品が破損し誤動作する可能性があります。
- ・油分・薬品環境下では、使用しないでください。
クーラント液や洗浄液など、種々の油並びに薬品の環境下でのご使用については、短期間でも製品が悪影響(故障、誤動作、リード線の硬化など)を受ける場合があります。
- ・サージ発生源がある場所では使用しないでください。
製品付近に、大きなサージを発生させる装置機器(電磁式リフター・高周波誘導炉・モータなど)がある場合、製品内部回路素子の劣化または破壊を招く恐れがありますので、発生源のサージ対策を考慮いただくと共にラインの混触を避けてください。
- ・サージが発生する負荷は使用しないでください。
リレー・電磁弁などサージ電圧を発生する負荷を直接駆動する場合の負荷には、サージ吸収素子内蔵タイプの製品を使用してください。
- ・CE マーキングにおける、雷サージに対する耐性は有していませんので、装置側で雷サージ対策を実施してください。
- ・製品は、振動、衝撃のない場所に取付けてください。
故障、誤動作の原因となります。
- ・磁界が発生している場所では使用しないでください。
製品の誤動作の原因となります。
- ・製品内部に、配線クズなどの異物が入らないようにしてください。
故障、誤動作の原因となりますので、製品内部に、配線クズなどの異物が入らないようにしてください。
- ・温度サイクルが掛かる環境下では、使用しないでください。
通常的气温変化以外の温度サイクルが掛かるような場合は、製品内部に悪影響を及ぼす可能性があります。
- ・直射日光の当る場所では使用しないでください。
直射日光が当る場合は、日光を遮断してください。
故障、誤動作の原因となります。
- ・周囲温度範囲を守って使用してください。
凍結防止の処置をしてください。
規定温度内でも、急激な温度変化は避けてください。故障、誤動作の原因となります。
- ・周囲の熱源による、輻射熱を受ける場所での使用はしないでください。
動作不良の原因となります。

*調整・使用

- ・ 負荷を接続してから、電源を投入してください。
- ・ 負荷を短絡させないでください。
製品の負荷が短絡するとエラー表示しますが、過電流が流れ、製品が破損する可能性があります。
- ・ 各設定ボタンを先の尖ったもので押さないでください。
設定ボタン破損の原因となります。
- ・ 電源投入は、流量ゼロの時点で投入してください。
- ・ フロースイッチの計測は、電源投入後 3 秒間は出力が強制的に OFF となっています。
- ・ ご使用状況に合わせた、適切な設定を行ってください。
不適切な設定になっていますと、動作不良の原因となります。
各種設定に関しては、本書 21～62 ページを参照ください。
- ・ フロースイッチの初期設定および流量設定時、計測出力は設定前の状態でスイッチングします。
装置への影響を確認してから実施してください。
必要により、制御系を停止させてから設定を実施してください。
- ・ 動作中に LCD 表示部には触れないでください。
表示が静電気などで変化する場合があります。

*保守点検

- ・ 保守点検は、供給電源を OFF にし、供給している流体を止めて、安全を確認してから実施してください。
構成機器の、意図しない誤動作の可能性があります。
- ・ 保守点検を定期的実施してください。
機器・装置の誤動作により、意図しない構成機器の誤動作の可能性があります。
- ・ スイッチの清掃は、ベンジンやシンナなどを使用しないでください。
表面に傷が付いたり、表示が消えたりする恐れがあります。
柔らかい布で拭き取ってください。汚れがひどい時は、水で薄めた中性洗剤に浸した布をよく絞ってから汚れを拭き取り、乾いた布で再度拭き取ってください。

型式表示・品番体系

PF3W3 0 □□ - □□□□

分離型モニタ部

出力仕様

記号	OUT1	OUT2
A	NPN	NPN
B	PNP	PNP
C	NPN	アナログ1~5 V
D	NPN	アナログ4~20 mA
E	PNP	アナログ1~5 V
F	PNP	アナログ4~20 mA
G	NPN	外部入力
H	PNP	外部入力
J	アナログ1~5 V	アナログ1~5 V
K	アナログ4~20 mA	アナログ4~20 mA

※：温度センサ付の分離型センサ部と組み合わせる場合、温度センサに関する出力はOUT2のみで設定可能となります。

リード線

記号	内容
無記号	電源・出力接続リード線(2 m)付
N	リード線なし

校正証明書(モニタ部単体)

記号	内容
無記号	なし
A	あり

※：書式は、和英併記のみとなります。

コネクタ

記号	内容
無記号	なし
C	センサ接続用コネクタ(1ヶ)

パネルマウント

記号	内容
無記号	なし
T	パネルマウントアダプタ
V	前面保護カバー+ パネルマウントアダプタ

単位仕様

記号	瞬時流量	積算流量	温度
M	L/min	L	°C
G	gal/min	gal	°C
F	gal/min	gal	°F
J	L/min	L	°F

※：G、F、Jはオーダーメイド仕様となります。

参考 1[L/min] ⇔ 0.2642[gal/min]
1[gal/min] ⇔ 3.785[L/min]
[°F]=9/5 × [°C]+32

※：分離型センサ部は、アナログ出力1~5 Vタイプを選定してください。適用センサ：PF3W5□□-□□-1(T)

コネクタ

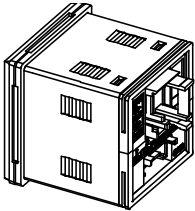
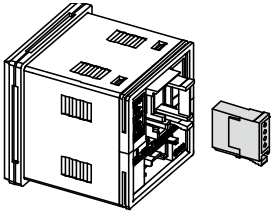
無記号	G
<p data-bbox="316 383 368 412">なし</p> 	<p data-bbox="568 383 874 412">センサ接続用コネクタ (1ヶ)</p> 

パネルマウント

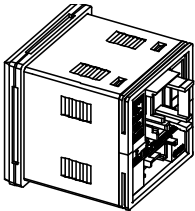
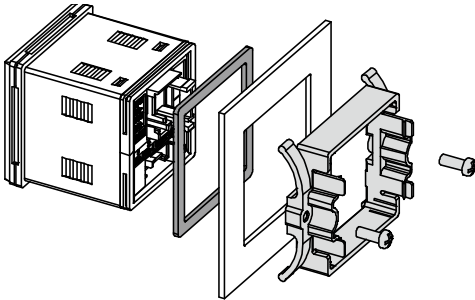
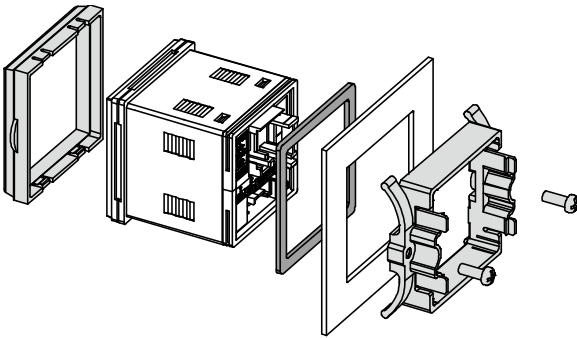
無記号	T
<p data-bbox="316 869 368 898">なし</p> 	<p data-bbox="778 869 1043 898">パネルマウントアダプタ</p> 
V	
<p data-bbox="491 1321 948 1350">前面保護カバー+パネルマウントアダプタ</p> 	

オプション/部品品番

オプション単体が必要な場合は下記品番で手配してください。

オプション	品番	備考
パネルマウントアダプタ	ZS-26-B	防水パッキン、ビス付
前面保護カバー＋ パネルマウントアダプタ	ZS-26-C	防水パッキン、ビス付
全面保護カバーのみ	ZS-26-01	パネルマウントアダプタ等は別途手配してください。
電源・出力接続リード線	ZS-40-W	リード線長さ 2 m
センサ接続用コネクタ (e-con)	ZS-28-CA-4	1 ケ
コピー用コネクタ付リード線	ZS-40-Y	コピー先最大 10 台まで可

製品各部の名称とはたらき

表面

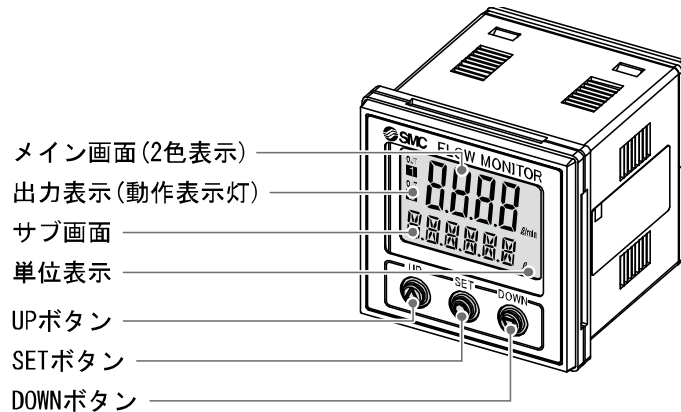

名称	機能
メイン画面 (2色表示)	流量値、設定モードの状態、エラーコードなどを表示します。
サブ画面	積算値、設定値、ピーク・ボトム値、流体温度、ライン名を表示します。測定モード時では設定状態を表示します。
出力表示 (動作表示灯)	OUT1、OUT2 の出力状態を表示します。ON 時：橙色点灯
単位表示	選択されている単位が表示されます。
UP ボタン	モード選択、サブ画面の表示選択、ON/OFF 設定値を増加させます。
SET ボタン	各モードの選択、設定値の確定に使用します。
DOWN ボタン	モード選択、サブ画面の表示選択、ON/OFF 設定値を減少させます。

裏面

センサ接続用コネクタ

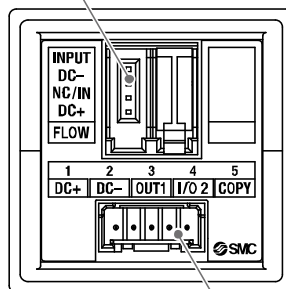

電源・出力接続用コネクタ

用語説明

	用語	意味
F	F. S. (フルスパン、フルスケール)	フルスパンまたはフルスケールと読み、製品定格における表示およびアナログ出力の変化幅を示します。例えば、アナログ出力が1~5Vの時、F. S. =5[V]-1[V]=4[V]になります。(参考：1%F. S. =4[V]×1%=0.04[V]になります。)
あ	アナログ出力	流量に比例した出力をする形態の出力のことです。アナログ出力1-5 Vというと、流量変化に応じアナログ出力が1-5 Vの間で追従しながら変化します。アナログ出力4-20 mAといった場合も同様です。
	ウインドコンパレータモード	流量が、ある二つの設定値の範囲内にあるか範囲外かによってスイッチ出力を行うモードのことです。
	ウォーターハンマー	流れのある状態でバルブなどの開閉器にて極めて短時間に閉じる動作を行うと、圧力伝播により一瞬急激な圧力上昇を生じます。この圧力上昇のことをウォーターハンマーまたは衝撃圧と呼びます。
	応差(ヒス)	チャタリングを防止するために設けた、ON点とOFF点の差のことをいいます。この応差により脈動の影響を受けないようにすることができます。
	応答時間	目標流量を流してから、90%の値に達するまでの時間を示します。
	温度特性	周囲温度が変化したときの、表示値、アナログ出力値の変動量を示します。
か	キーロック機能	製品の設定を変更できないようにする(ボタン操作を受け付けられないようにする)機能です。
	繰返し精度	何度も増減を繰り返すとき、表示値、アナログ出力値の再現性を示します。
	コピー機能(copy function)	流量設定値、機能の設定(表示値微調整値を除く)をコピーする機能のことです。
さ	瞬時流量	単位時間あたりに流れる流量を表したものです。10 L/minは一分間あたり10 L流れていることを表しています。
	使用温度範囲	製品が使用できる周囲温度範囲を示します。
	省電力モード	数値表示が消えて消費電力を低減している状態を示します。
	使用流体温度	温度範囲を示します。
	スイッチ出力	ON状態とOFF状態の二つの状態をもち、ON状態で負荷電流が流れ(負荷が仕事をする、電球が点灯する)、OFF状態では負荷電流が流れません(負荷が仕事しない、電球が消灯)。このような動きをする出力をスイッチ出力といいます。
	積算外部リセット	積算値を遠隔で外部からリセットする機能のことです。
	積算パルス出力	ある一定の積算流量が流れるごとに出力されるパルス出力のことです。このパルスをカウントすることでトータルの積算流量を算出することができます。
	積算保持機能	積算流量をある一定の時間間隔ごとに製品内部の記憶素子にて記憶させておく機能です。電源投入時に記憶素子のデータを読み込み、その値から積算を開始していきます。記憶間隔を2分または5分から選択可能です。
	積算流量	トータルどのくらいの流量が流れたのかを表したものです。瞬時流量10 L/minを5分間継続すると積算流量は10×5=50 L
	設定流量範囲	スイッチ出力付の製品のON-OFF点(しきい値)の設定可能な範囲のことです。
	設定最小単位	設定値や表示値をどのくらい細かく表示できるのかを示しています。最小単位1 L/minの場合、10、11、12のように1 L/minずつ表示することができます。

	用語	意味
た	単位切換機能	新軽量法の国際単位 (SI 単位) 以外を選択することができる機能です。日本国内においては SI 単位のみとなります。
	チャタリング	スイッチ出力が設定値付近にて脈動の影響などで高周波の ON-OFF を繰り返す現象のことです。
な	内部降下電圧	スイッチ出力が ON 状態のとき、出力に表れる電圧のことです。流れる負荷電流によりことなり、「0」となるのが理想です。
は	ヒステリシスモード	流量が設定した値よりも大きいか、小さいかによりスイッチ出力を行うモードのことです。
	表示流量範囲	デジタル表示付の製品の場合において、表示することが可能な範囲のことです。

取付け・設置

■ 設置方法

パネルマウントアダプタによる装着方法

パネルマウントアダプタを取付ねじ M3×8 L (2 本) で固定してください。

パネルマウントアダプタ (品番 : ZS-26-B)

前面保護カバー (品番 : ZS-26-01)

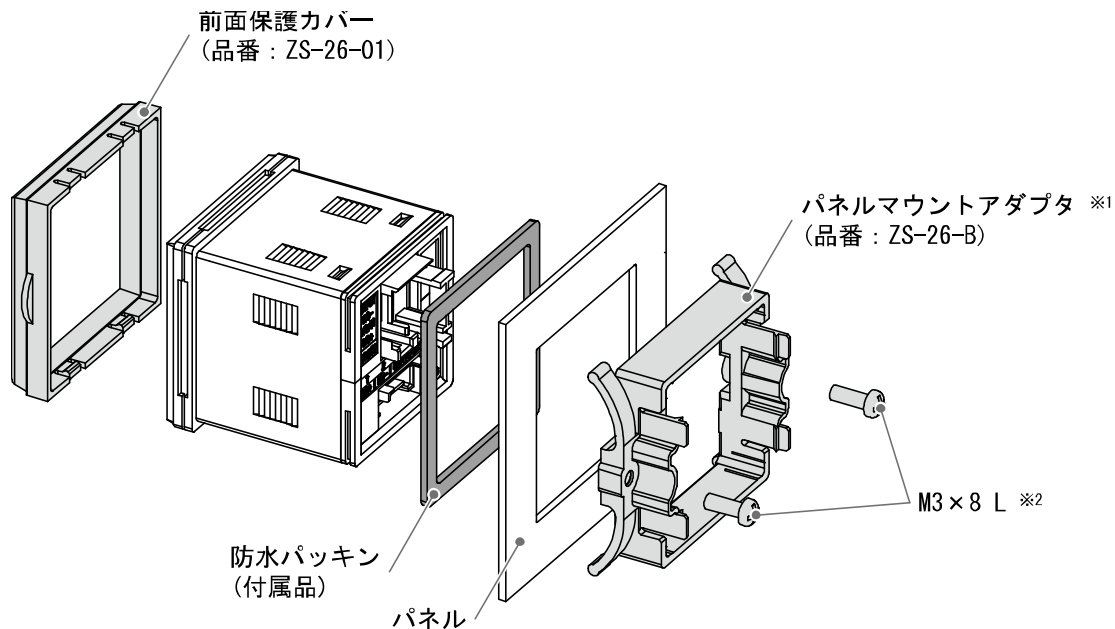

※1 : パネルマウントアダプタは 90 度回転して取付けることができます。

※2 : パネルマウントアダプタをねじで強固に固定しないと、水等の浸入の恐れがあります。パネル接触後に 1/4~1/2 回転のねじ締めを行ってください。

パネルマウント用カット寸法

※ : パネルカット寸法は 72 ページを参照ください。

パネルマウントアダプタを取外す場合

パネルマウントアダプタ付モニタを設備より取外す際には、取付ねじ2本を外したあと図のように両脇の爪の部分に適当な薄いカードを挟み、パネルマウントアダプタを手前に引き、外してください。

爪がひっかかったまま、パネルマウントアダプタを手前に引くと、モニタ・パネルマウントアダプタを破損する恐れがあります。

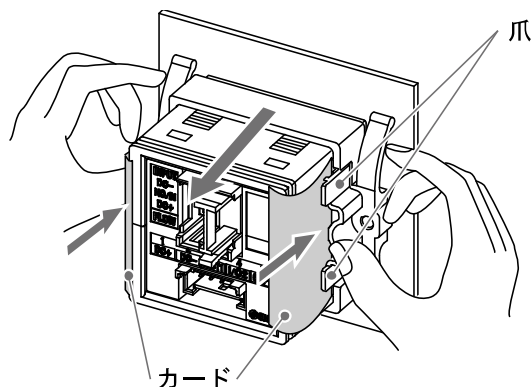

■ 配線方法

センサ接続用コネクタ、電源・出力接続用コネクタの着脱

- ・各コネクタを、カチッと音がするまで真直ぐ挿入して、本体にロックします。
- ・コネクタを引き抜く場合、親指でレバーを押しながら、真直ぐに引いて外します。

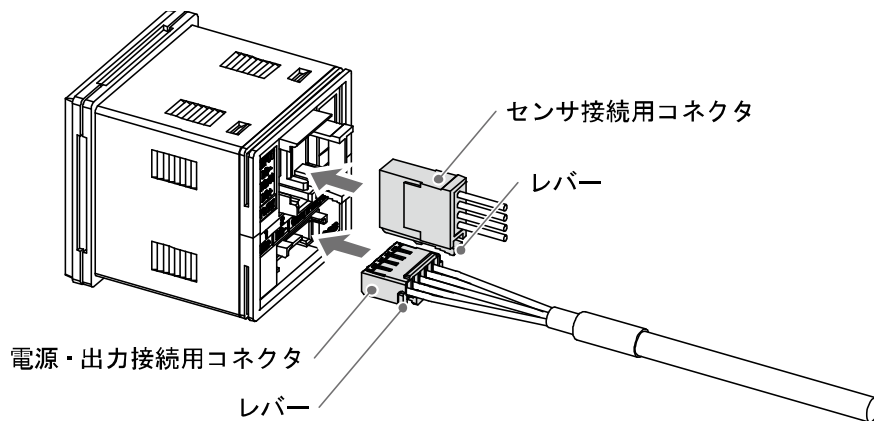

センサ接続用コネクタのピン番号

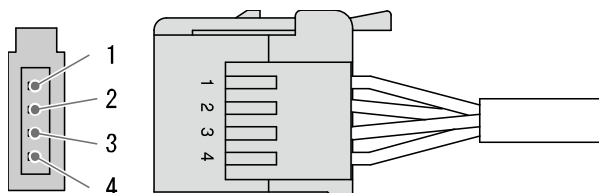

ピン番号	内容	線色
1	DC(+)	茶
2	N.C. / 温度のアナログ入力(1~5 V)	白
3	DC(-)	青
4	流量のアナログ入力(1~5 V)	黒

電源・出力接続用リード線のコネクタ

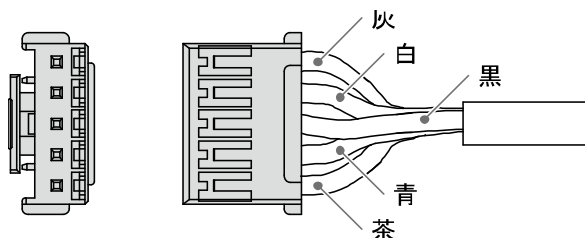

内容	線色
COPY	灰
OUT2	白
OUT1	黒
DC(-)	青
DC(+)	茶

コネクタの接続について

コネクタの着脱作業は電源を切断した状態で行ってください。

配線は単独の配線経路を使用してください。動力線や高圧線と同一配線経路を使用すると、ノイズによる誤作動の原因となります。

市販のスイッチング電源を使用する場合は、かならず FG 端子に接地をしてください。市販のスイッチング電源に接続して使用する場合は、スイッチングノイズが重畳され、製品仕様を満足できなくなります。その場合は、スイッチング電源との間に、ラインノイズフィルタ・フェライトなどのノイズフィルタを挿入するか、スイッチング電源よりシリーズ電源に変更してご使用ください。

センサ用リード線とコネクタの接続方法

- ・センサ用リード線を右図に示すようにカットします。
(コネクタと適合電線サイズは下表を参照ください。)

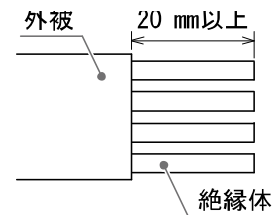

適合電線表

SMC製品品番 (1個)	カバー色	絶縁体外径
ZS-28-CA-4 (製品添付)	青	$\phi 1.15 \sim \phi 1.35$
ZS-28-C-1	黄	$\phi 1.0 \sim \phi 1.2$

※：AWG23の絶縁体外径の規格値は $\phi 1.14$ となりますが、外径寸法誤差を考慮し、適合コネクタはZS-28-CA-4を推奨します。

- ・絶縁体は切断しないでください。
- ・センサ接続用コネクタに刻印されている番号とリード線の芯線色を下表に示す通りに奥まで挿入してください。

コネクタ刻印番号	線色 ※
1	茶
2	白
3	青
4	黒

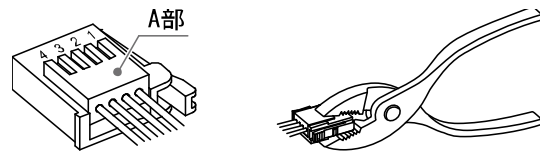

※：PF3W5シリーズに付属されているM8コネクタ付リード線を使用する場合は。

- ・コネクタの番号と芯線色および奥までリード線が差込まれていることを確認し、A部を手で押して仮止めを行ってください。
- ・プライヤ等を用いてA部中心付近を真直ぐ押し込んでください。
- ・センサ接続用コネクタは、一度圧接してしまうと再度使用は出来ません。
- ・芯線の順番間違いやリード線差込みに失敗した場合は、新しいセンサ接続用コネクタを使用してください。
- ・センサが正しく接続されていない場合、「LLL」が表示されることがあります。

内部回路と配線例

NPN2 出力タイプ PF3W30A

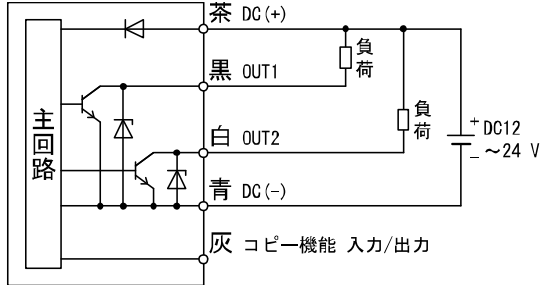

Max. 28 V、80 mA
内部降下電圧 1 V 以下

PNP2 出力タイプ PF3W30B

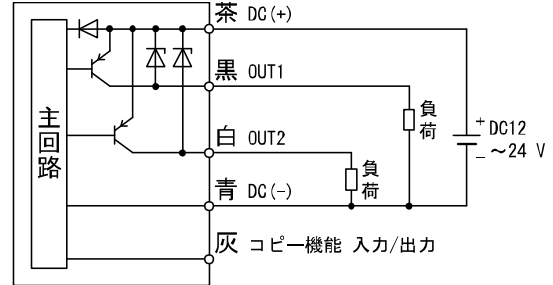

Max. 80 mA
内部降下電圧 1.5 V 以下

NPN+アナログ出力タイプ PF3W30C

NPN+アナログ出力タイプ PF3W30D

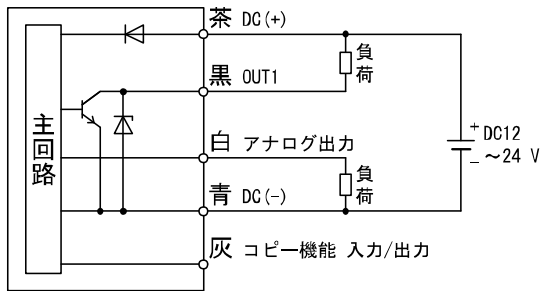

Max. 28 V、80 mA
内部降下電圧 1 V 以下
C : アナログ出力 1~5 V
出力インピーダンス 1 k Ω
D : アナログ出力 4~20 mA
最大負荷インピーダンス
電源電圧 12 V 時 : 300 Ω
電源電圧 24 V 時 : 600 Ω

PNP+アナログ出力タイプ PF3W30E

PNP+アナログ出力タイプ PF3W30F

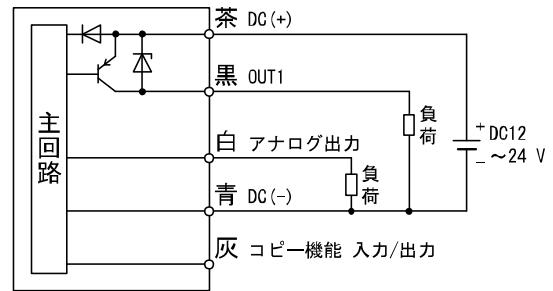

Max. 80 mA
内部降下電圧 1.5 V 以下
E : アナログ出力 1~5 V
出力インピーダンス 1 k Ω
F : アナログ出力 4~20 mA
最大負荷インピーダンス
電源電圧 12 V 時 : 300 Ω
電源電圧 24 V 時 : 600 Ω

NPN+外部入力タイプ
PF3W30G

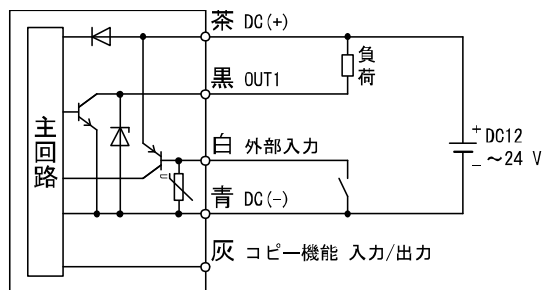

Max. 28 V、80 mA
内部降下電圧 1 V 以下
外部入力：無電圧入力
有接点または無接点入力 30 ms 以上

PNP+外部入力タイプ
PF3W30H

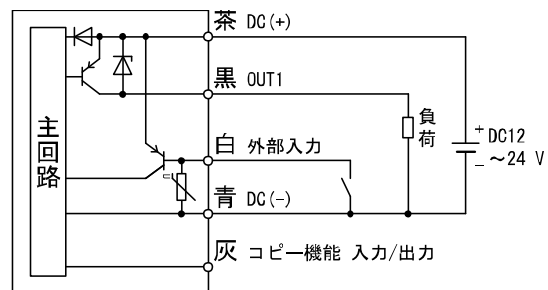

Max. 80 mA
内部降下電圧 1.5 V 以下
外部入力：無電圧入力
有接点または無接点入力 30 ms 以上

アナログ 2 出力タイプ
PF3W30J/PF3W30K

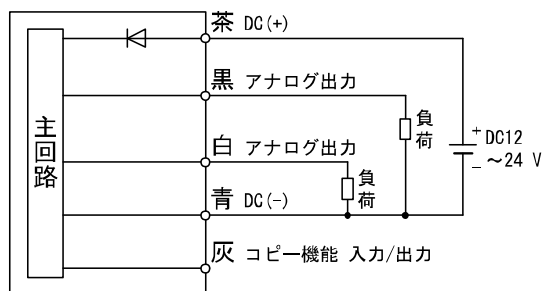

J：アナログ出力 1~5 V
出力インピーダンス 1 kΩ
K：アナログ出力 4~20 mA
最大負荷インピーダンス
電源電圧 12 V 時：300 Ω
電源電圧 24 V 時：600 Ω

積算パルス出力配線例

NPN2 出力タイプ

PF3W30A

NPN+アナログ出力タイプ

PF3W30C/PF3W30D

NPN+外部入力タイプ

PF3W30G

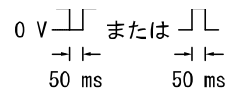
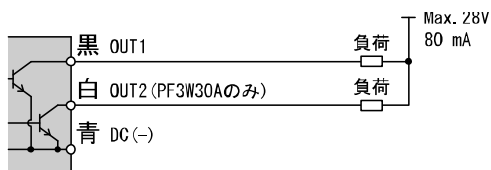

PNP2 出力タイプ

PF3W30B

PNP+アナログ出力タイプ

PF3W30E/PF3W30F

PNP+外部入力タイプ

PF3W30H

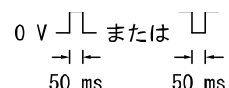
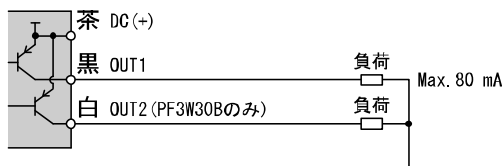

積算パルス出力選択時は、動作表示灯 OFF (消灯) となります。

温度センサ付の場合

温度センサに関する出力は「OUT2」のみとなります。



※：設定により OUT2 の出力を、温度に対する出力/流量に対する出力のいずれかを選択できます。

流量の設定

測定モードとは

電源投入後、流量を検出し表示やスイッチ動作を行っている状態を指します。
 目的に応じて設定の変更やその他の機能を設定するモードに移行することができる基本モードです。

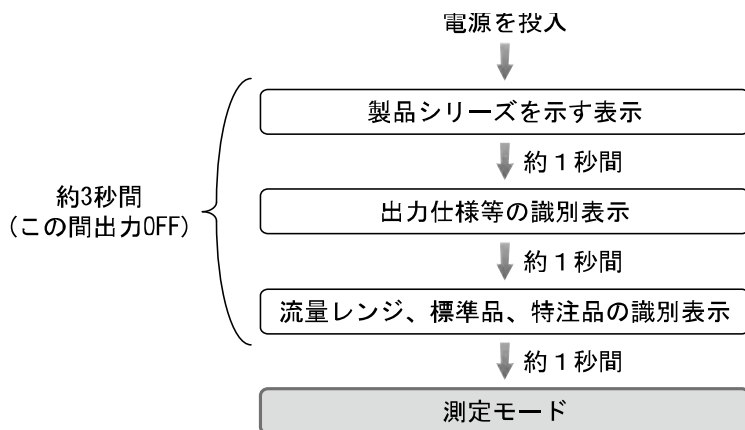

- ※：設定中も出力動作します。
- ※：設定中に30秒間ボタン操作がないと表示が点滅します。(設定中の離席などによる設定忘れ防止のため)
- ※：3ステップ設定モードとファンクション選択モードの設定は、相互に反映されます。

サブ画面の表示内容について

測定モードにて Δ または ∇ ボタンを押すと、サブ画面の表示内容を一時的に切替えることができます。切替えてから30秒後に自動的に[F10]にて設定されている表示内容に復帰します。(42ページ参照)
 (4 L/min タイプの表示例です。)

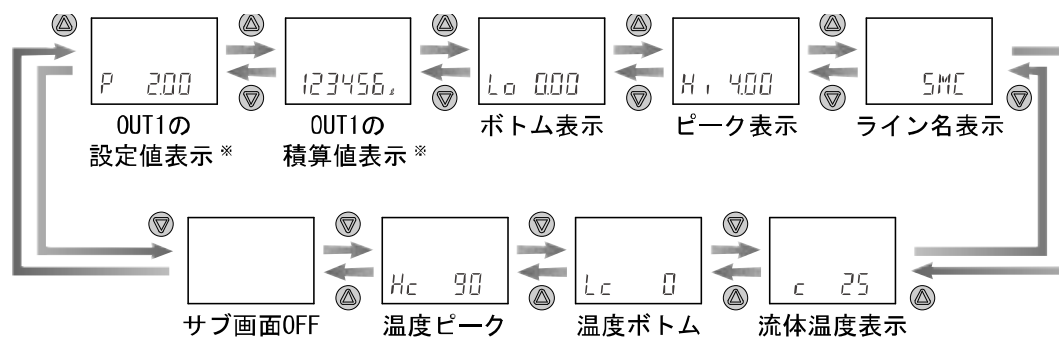

- ※：OUT2 の設定値、積算値は表示できません。

工場出荷時の設定

流量が設定値を超えるとスイッチが ON します。

流量が設定値から応差以上下がると、スイッチが OFF します。

下図に示す動作にて支障のない場合は、そのままご使用ください。

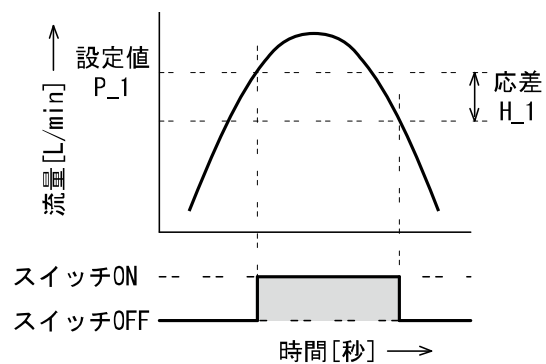

変更する場合は、次ページを参考に操作してください。

※：応差については、[F 1]OUT1の設定(27ページ～)、[F 2]OUT2の設定(35ページ～)を参考に設定してください。

<設定値を変更する操作方法> (3ステップ設定モード)

※：必ず、接続するセンサの選択を行ってください。(26 ページ参照)

①測定モード時に \odot ボタンを1回押してください。

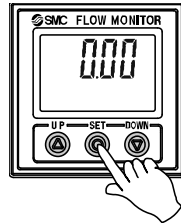

②[P_1]または[n_1]と設定値が交互に表示されます。

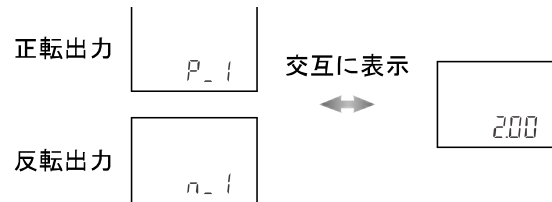

③ \triangle または ∇ ボタンを押して、設定値を変更してください。

\triangle ボタンで設定値の増加、 ∇ ボタンで設定値の減少ができます。

- ・ \triangle ボタンを1回押すと数値が増加し、押し続けると連続して増加します。

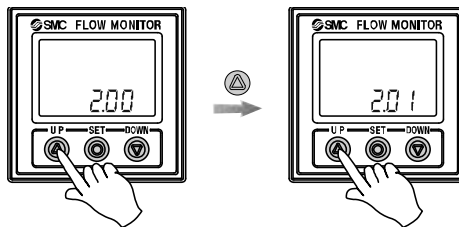

- ・ ∇ ボタンを1回押すと数値が減少し、押し続けると連続して減少します。

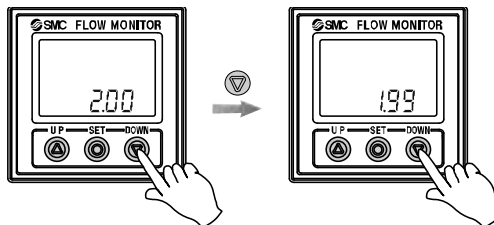

④ \odot ボタンを押すと設定が完了します。

※：出力仕様がOUT1、OUT2ともにスイッチ出力の製品をご使用の場合は、[P_2]または[n_2]も表示されます。同様に設定してください。

※：温度センサ付の製品をご使用の場合は、[tn]または[tp]も表示されます。同様に設定してください。

※：応差については、[F 1]OUT1の設定(27ページ～)、[F 2]OUT2の設定(35ページ～)を参考に設定してください。

※：ヒステリシスモード以外を選択している場合は、29ページの「設定値の入力」の部分が表示され、設定できます。

※：設定値、応差の値により相互に入力制限がかかりますのでご注意ください。

※：さらに詳細な設定を行う場合は、ファンクション選択モード(24 ページ)から各機能の設定を行ってください。

機能の設定

ファンクション選択モードとは

測定モードにて◎ボタンを2秒以上押すと、メイン画面に[F 0]が表示されます。
この[F□□]を表示し、それぞれの機能の設定を変更するモードを指します。
ファンクション選択モード時に◎ボタンを2秒以上押すと測定モードに戻ります。

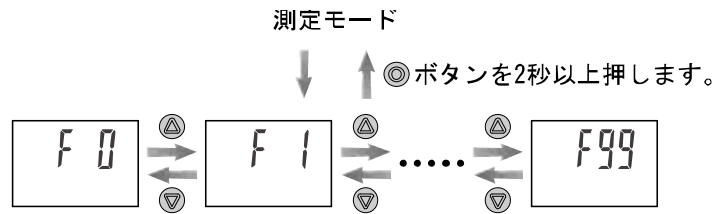

▲あるいは▼ボタンでファンクション番号を増減できます。
目的のファンクション番号を表示させ◎ボタンを押します。

※：サブ画面はファンクションの機能を示す表示と設定内容を交互に表示します。

■工場出荷時の設定

項目		工場出荷時の設定	該当ページ
[F 0]/[RANGE]	[rAn] 接続するセンサの選択	[4] 4 Lタイプ	26 ページ
[F 1]/[oUt1]	[oU1] OUT1 の出力モード	[HYS] ヒステリシスモード	28 ページ
	[1ot] OUT1 のスイッチ動作	[1_P] 正転出力	28 ページ
	[P_1] OUT1 の設定値	定格流量範囲の最大値の 50% [200] 2.00 L/min (4 Lタイプ) [80] 8.0 L/min (16 Lタイプ) [200] 20.0 L/min (40 Lタイプ) [50] 50 L/min (100 Lタイプ) [126] 126 L/min (250 Lタイプ)	29 ページ
	[H_1] OUT1 の応差	定格流量範囲の最大値の 5% [020] 0.20 L/min (4 Lタイプ) [08] 0.8 L/min (16 Lタイプ) [20] 2.0 L/min (40 Lタイプ) [5] 5 L/min (100 Lタイプ) [12] 12 L/min (250 Lタイプ)	29 ページ
	[CoL] OUT1 の表示色	[SoG] ON時：緑・OFF時：赤	32 ページ
[F 2]/[oUt2]	[oU2] OUT2 の出力モード	[HYS] ヒステリシスモード(流量)	36 ページ
	[2ot] OUT2 のスイッチ動作	[2_P] 正転出力	36 ページ
	[P_2] OUT2 の設定値	定格流量範囲の最大値の 50% [200] 2.00 L/min (4 Lタイプ) [80] 8.0 L/min (16 Lタイプ) [200] 20.0 L/min (40 Lタイプ) [50] 50 L/min (100 Lタイプ) [126] 126 L/min (250 Lタイプ)	37 ページ
	[H_2] OUT2 の応差	定格流量範囲の最大値の 5% [020] 0.20 L/min (4 Lタイプ) [08] 0.8 L/min (16 Lタイプ) [20] 2.0 L/min (40 Lタイプ) [5] 5 L/min (100 Lタイプ) [12] 12 L/min (250 Lタイプ)	37 ページ
[F 3]/[RES]	[rES] 応答時間の設定	[100] 1秒	41 ページ
[F10]/[Sub]	[SUB] サブ画面の表示内容の選択	[oUt] OUT1 の設定値表示	42 ページ
[F20]/[iNP]	[inP] 外部入力の設定	[REACUM] 積算外部リセット	46 ページ
[F22]/[AnA]	[AnA] アナログ出力の設定	[FLoW] 流量のアナログ出力	47 ページ
	[FrE] フリーレンジ機能	[oFF] フリーレンジ機能を使用しない	
[F30]/[SAVE]	[SAvE] 積算保持機能	[oFF] 積算保持しない	49 ページ
[F80]/[dSP]	[dSP] 省電力モードの設定	[oN] 表示 ON(通常モード)	50 ページ
[F81]/[PiN]	[Pin] 暗証番号入力の設定	[oFF] 使用しない	51 ページ
[F82]/[LiNE]	[LinE] ライン名入力	[*****] *****	52 ページ
[F90]/[ALL]	[ALL] 全項目設定	[oFF] 設定しない	53 ページ
[F96]/[SEN iN]	[1_in] 入力(INPUT1)確認	[]	54 ページ
	[2_in] 入力(INPUT2)確認	[]	
[F97]/[CoPY]	[CoPY] コピー機能	[oFF] 使用しない	55 ページ
[F98]/[tESt]	[tESt] 出力確認	[NoRMAL] 通常出力	58 ページ
[F99]/[iNi]	[ini] 出荷状態への復帰	[oFF] 復帰しない	59 ページ

■ [F 0] 接続するセンサの選択

ご使用になられる前に必ず接続するセンサの選択を実施してください。

測定モード時に◎ボタンを2秒以上押すと、メイン画面に[F 0]が表示されます。

F 0
RANGE

サブ画面は[RANGE]と現在選択されている流量レンジを交互に表示します。

↓ ◎ボタンを押します。

rAn
4

サブ画面

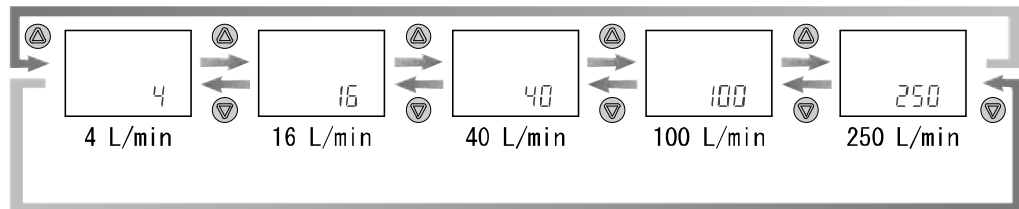

⊙または▽ボタンを押して接続するセンサを選びます。

◎ボタンを押して設定。↓ ファンクション選択モードに戻ります。

[F 0] 接続するセンサの選択完了

■ [F 1] OUT1 の設定

OUT1 の出力方法の設定をします。

<機能フローチャート>

1. 出力モードの選択

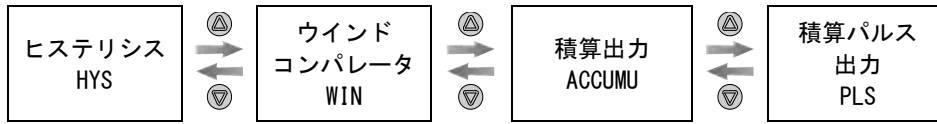

2. スイッチ動作

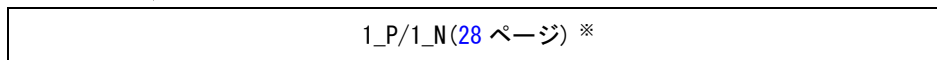

(表示式の選択)

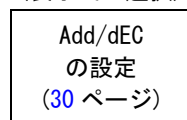

3. 設定値の入力

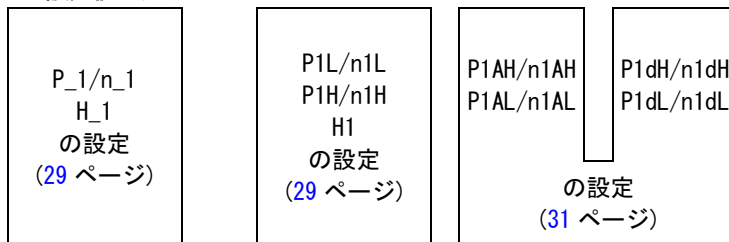

4. 表示色の選択

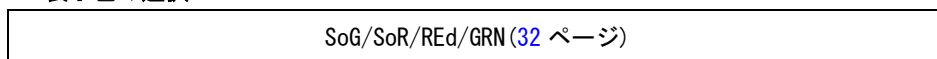

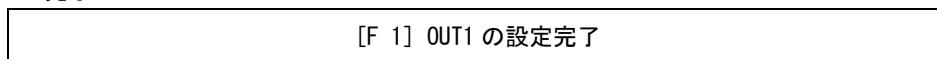

5. 完了



<操作方法>

1. 出力モードの選択

ファンクション選択モード時に、またはボタンを操作し、メイン画面に[F 1]を表示させてください。



サブ画面は[oUt1]と現在設定されている出力モードを交互に表示します。

↓  ボタンを押します。



サブ画面

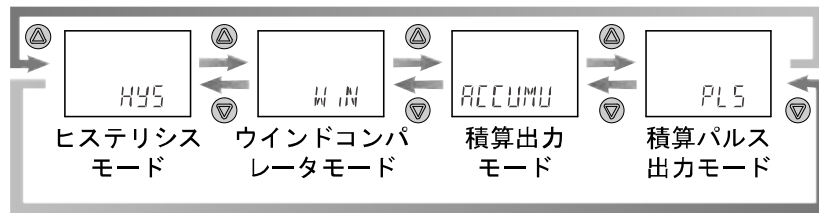

またはボタンを押して出力モードを選びます。

※：積算パルス出力を選択した場合は、表示部の出力表示は消灯状態となります。



 ボタンを押して設定。↓ スイッチ動作の設定に移ります。

2. スイッチ動作の設定

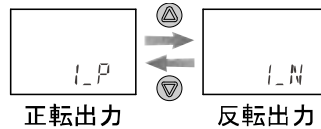

サブ画面



またはボタンを押してスイッチ動作を選びます。

※：スイッチ動作の切換えを行うと、表示色の選択で設定されている状態に応じて表示色が変わります。

 ボタンを押して設定。↓ 設定値 (ON-OFF 点) の入力に移ります。

3. 設定値の入力

a. ヒステリシスモードを選択した場合



サブ画面に設定値が表示されるので \odot または \heartsuit ボタンにて数値を変更します。
(反転出力を選択した場合、メイン画面は[n_1]と表示)

\odot ボタンを押して設定。▼ 応差の設定に移ります。



サブ画面に応差の値が表示されるので \odot または \heartsuit ボタンにて数値を変更します。

\odot ボタンを押して設定。▼ 表示色の選択 (32 ページ) に移ります。

※：設定値、応差の値により相互にリミッターがかかりますのでご注意ください。

b. ウインドコンパレータモードを選択した場合



サブ画面に設定値が表示されるので \odot または \heartsuit ボタンにて数値を変更します。
(反転出力を選択した場合、メイン画面は[n1L]と表示)

\odot ボタンを押して設定。▼ [P1H] or [n1H]の設定値の入力に移ります。



サブ画面に設定値が表示されるので \odot または \heartsuit ボタンにて数値を変更します。
(反転出力を選択した場合、メイン画面は[n1H]と表示)

\odot ボタンを押して設定。▼ 応差の設定に移ります。



サブ画面に応差の値が表示されるので \odot または \heartsuit ボタンにて数値を変更します。

\odot ボタンを押して設定。▼ 表示色の選択 (32 ページ) に移ります。

c. 積算出力を選択した場合

積算値インクリメント(加算)/デクリメント(減算)処理の選択



サブ画面

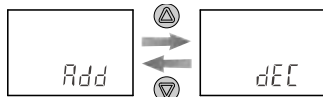

積算 積算
インクリメント デクリメント

▲または▼ボタンを押して選びます。

◎ボタンを押して設定。▼設定値の入力に移ります。

積算インクリメントを選択した場合

積算デクリメントを選択した場合



(反転出力を選択した場合、
メイン画面は[n1AH]と表示)



(反転出力を選択した場合、
メイン画面は[n1dH]と表示)

上位 3 桁設定

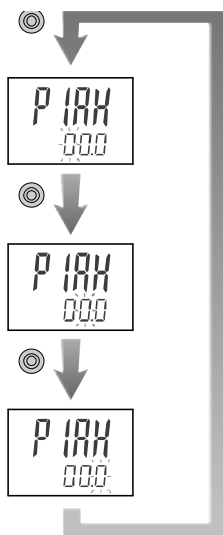

→ もう一度●ボタンを押します。

●ボタンを1秒以上押すと点滅が終了します。

下位 6 桁設定

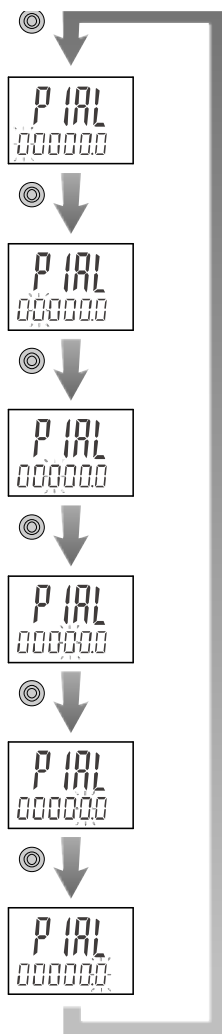

●ボタンを1秒以上押すと点滅が終了します。

サブ画面に値が表示され、一番左の桁が点滅します。
(積算値は1桁ずつ入力していきます。)
●または●ボタンで数値を入力します。
●ボタンを押して、右の桁の入力に移ります。
もう一度●ボタンを押すと、右の桁の入力に移ります。
上位3桁の入力が終了したら●ボタンを1秒以上押してください。点滅が終了します。
ここでもう一度●ボタンを押すと上位3桁の設定が完了し、下位6桁の設定に移ります。
下位6桁の入力が終了したら、●ボタンを1秒以上押して確定します。

●ボタンを押して設定。↓表示色の選択に移ります。

4. 表示色の選択

出力 (OUT1) の状態により表示色 (メイン画面) を選択することができます。

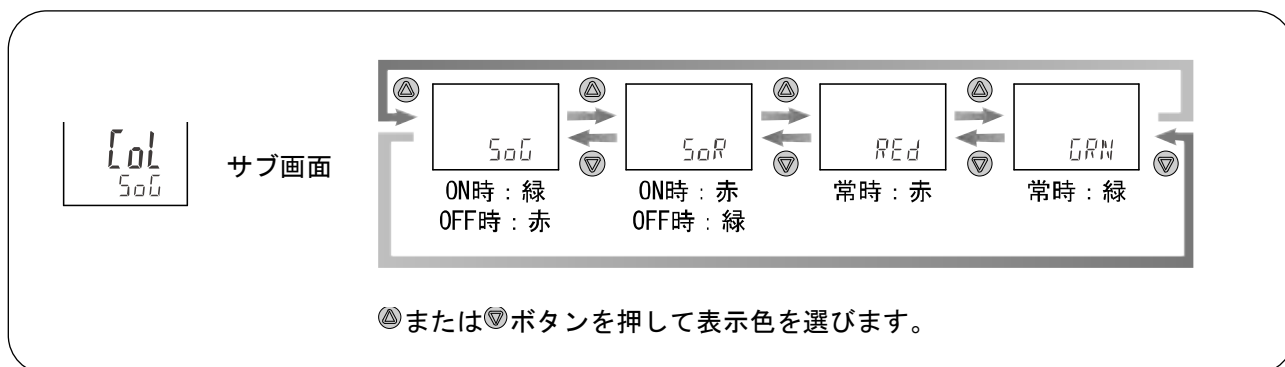

◎ ボタンを押して設定。▼ ファンクション選択モードに戻ります。

5. 完了

[F 1] OUT1 の設定完了

○出力モードの一覧

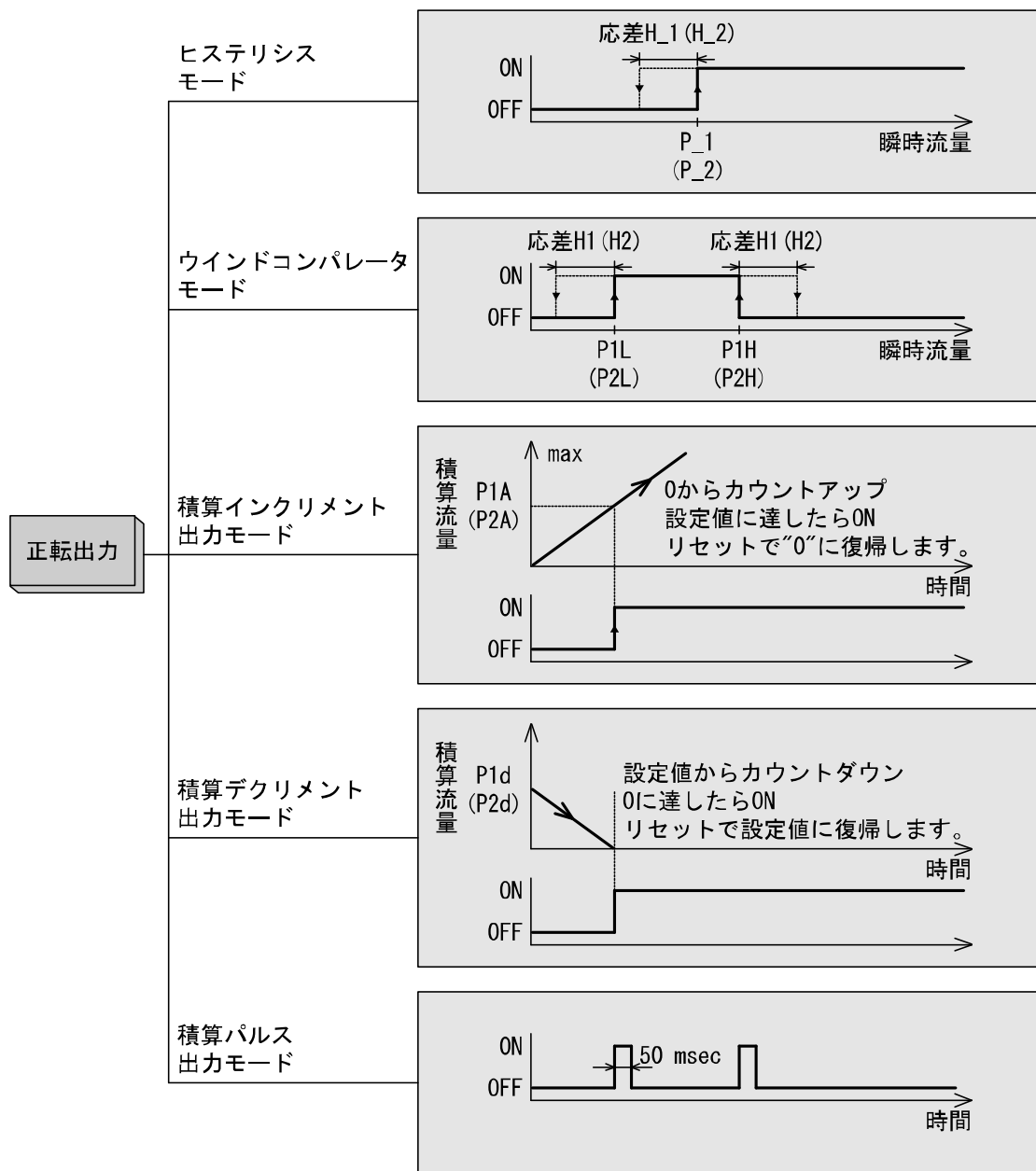

※：流体の脈動など安定しない状態でヒステリシスモード、ウインドコンパレータモードを行うと動作不安定になる場合があります。
この時は、設定値の間を十分あけて、動作が安定することを確認してご使用ください。

※：積算パルス出力を選択した場合は、表示部の出力表示は消灯状態となります。

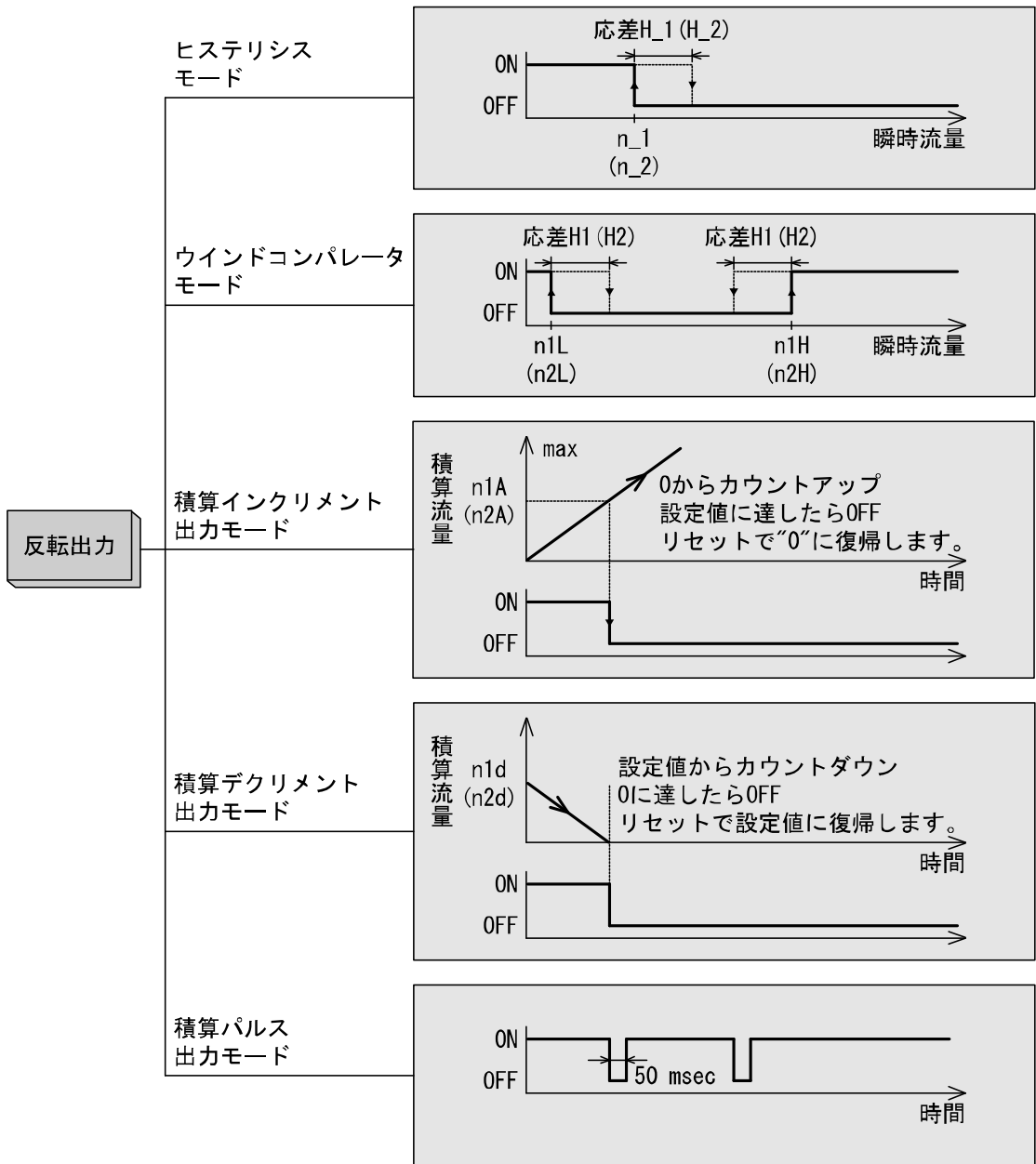

※：流体の脈動など安定しない状態でヒステリシスモード、ウィンドコンパレータモードを行うと動作不安定になる場合があります。
 この時は、設定値の間を十分あけて、動作が安定することを確認してご使用ください。
 ※：積算パルス出力を選択した場合は、表示部の出力表示は消灯状態となります。

■ [F 2] OUT2 の設定

OUT2 の出力方法の設定をします。

表示色は OUT1 での設定に依存し、本ファンクションでは設定できません。

<機能フローチャート>

1. 出力モードの選択

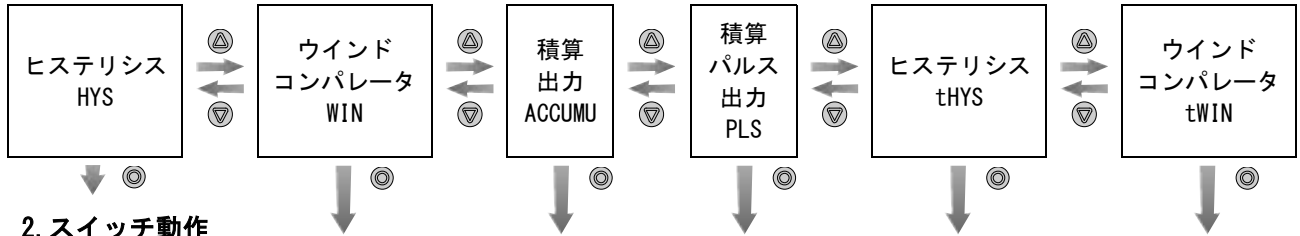

2. スイッチ動作

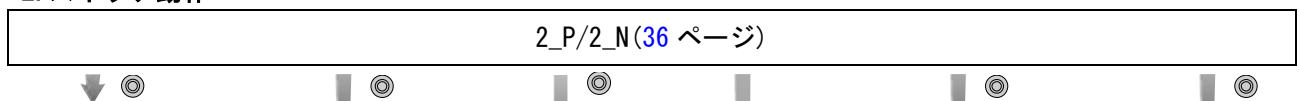

3. 設定値の入力

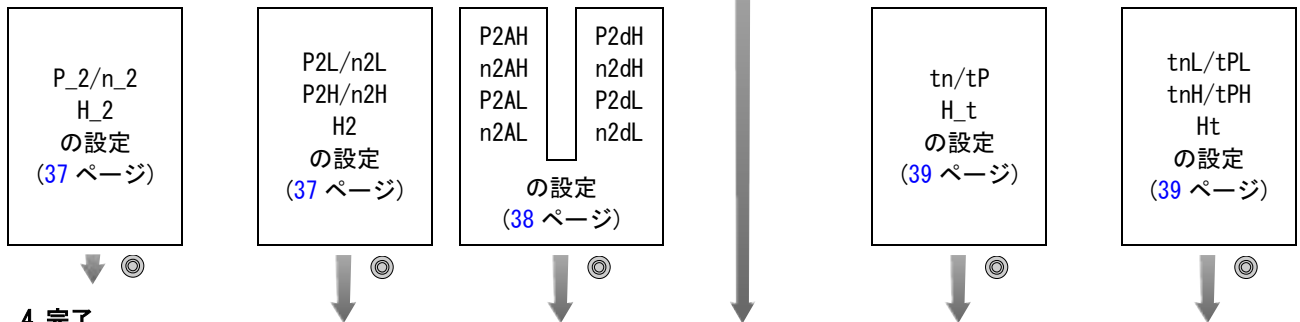

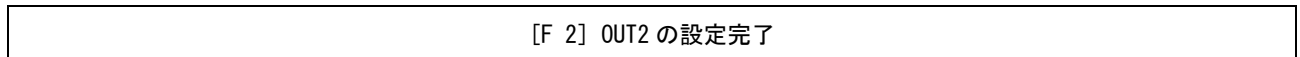

4. 完了



<操作方法>



1. 出力モードの選択

ファンクション選択モード時に、またはボタンを操作し、メイン画面に[F 2]を表示させてください。



サブ画面は[oUt2]と現在設定されている出力モードを交互に表示します。

※: OUT2 なしの場合は[- - -]と表示します。

↓   ボタンを押します。



サブ画面

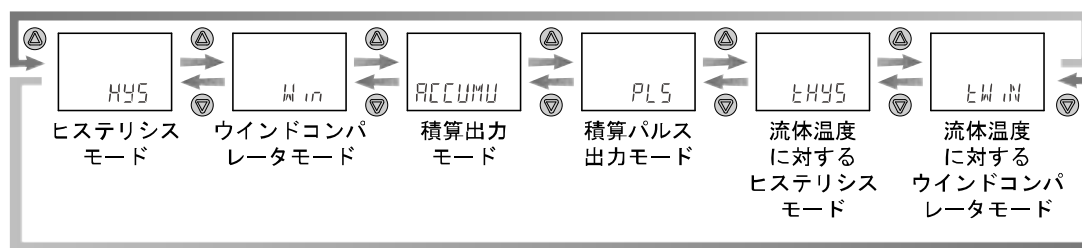

 または  ボタンを押して出力モードを選びます。



 ボタンを押して設定。↓ スイッチ動作の設定に移ります。

2. スイッチ動作の設定

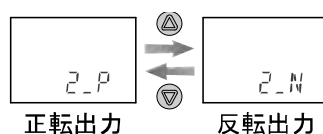

サブ画面



 または  ボタンを押してスイッチ動作を選びます。

 ボタンを押して設定。↓ 設定値 (ON-OFF 点) の入力に移ります。

3. 設定値の入力

a. ヒステリシスモードを選択した場合



サブ画面に設定値が表示されるので \odot または \heartsuit ボタンにて数値を変更します。
(反転出力を選択した場合、メイン画面は[n_2]と表示)

\odot ボタンを押して設定。▼ 応差の設定に移ります。



サブ画面に応差の値が表示されるので \odot または \heartsuit ボタンにて数値を変更します。

\odot ボタンを押して設定。▼ ファンクション選択モードに戻ります。

4. 完了

[F 2] OUT2 の設定完了

※：設定値、応差の値により相互にリミッターがかかりますのでご注意ください。

b. ウインドコンパレータモードを選択した場合



サブ画面に設定値が表示されるので \odot または \heartsuit ボタンにて数値を変更します。
(反転出力を選択した場合、メイン画面は[n2L]と表示)

\odot ボタンを押して設定。▼ [P2H] or [n2H] の設定値の入力に移ります。



サブ画面に設定値が表示されるので \odot または \heartsuit ボタンにて数値を変更します。
(反転出力を選択した場合、メイン画面は[n2H]と表示)

\odot ボタンを押して設定。▼ 応差の設定に移ります。



サブ画面に応差の値が表示されるので \odot または \heartsuit ボタンにて数値を変更します。

\odot ボタンを押して設定。▼ ファンクション選択モードに戻ります。

4. 完了

[F 2] OUT2 の設定完了

c. 積算出力を選択した場合

Add/dEC の切換えは OUT1 の設定に連動するため、項目選択はありません。(30 ページ参照)

OUT1 の設定で
積算インクリメントを選択した場合

OUT1 の設定で
積算デクリメントを選択した場合

 (反転出力を選択した場合、
メイン画面は[n2AH]と表示)

 (反転出力を選択した場合、
メイン画面は[n2dH]と表示)

上位 3 桁設定

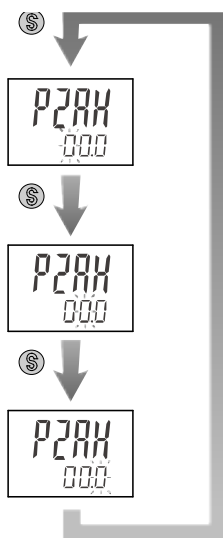

➡ もう一度◎ボタンを押します。

◎ボタンを1秒以上押すと点滅が終了します。

下位 6 桁設定

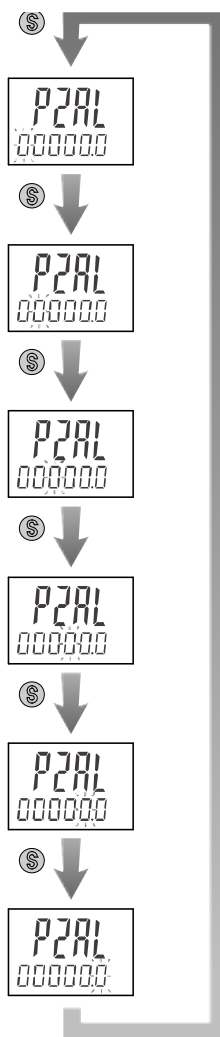

◎ボタンを1秒以上押すと点滅が終了します。

サブ画面に値が表示され、一番左の桁が点滅します。

(積算値は1桁ずつ入力していきます。)

▲または◎ボタンで数値を入力します。

◎ボタンを押して、右の桁の入力に移ります。

もう一度◎ボタンを押すと、右の桁の入力に移ります。

上位3桁の入力が終了したら◎ボタンを1秒以上押してください。点滅が終了します。

ここでもう一度◎ボタンを押すと上位3桁の設定が完了し、

下位6桁の設定に移ります。

下位6桁の入力が終了したら、◎ボタンを1秒以上押して確定します。

◎ボタンを押して設定。▼ ファンクション選択モードに戻ります。

4. 完了

[F 2] OUT2 の設定完了

d. 流体温度に対するヒステリシスモードを選択した場合

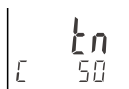

サブ画面に設定値が表示されるので \odot または \heartsuit ボタンにて数値を変更します。
(正転出力を選択した場合、メイン画面は[tP]と表示)

\odot ボタンを押して設定。 \blacktriangledown 応差の設定に移ります。



サブ画面に設定値が表示されるので \odot または \heartsuit ボタンにて数値を変更します。

\odot ボタンを押して設定。 \blacktriangledown ファンクション選択モードに戻ります。

4. 完了

[F 2] OUT2 の設定完了

e. 流体温度に対するウインドコンパレータモードを選択した場合

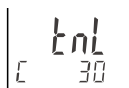

サブ画面に設定値が表示されるので \odot または \heartsuit ボタンにて数値を変更します。
(正転出力を選択した場合、メイン画面は[tPL]と表示)

\odot ボタンを押して設定。 \blacktriangledown [tPH] or [tnH]の設定値の入力に移ります。



サブ画面に設定値が表示されるので \odot または \heartsuit ボタンにて数値を変更します。
(正転出力を選択した場合、メイン画面は[tPH]と表示)

\odot ボタンを押して設定。 \blacktriangledown 応差の設定に移ります。



サブ画面に設定値が表示されるので \odot または \heartsuit ボタンにて数値を変更します。

\odot ボタンを押して設定。 \blacktriangledown ファンクション選択モードに戻ります。

4. 完了

[F 2] OUT2 の設定完了

※：一番左の桁「c」にて摂氏(°C)を表わします。「F」にて華氏(°F)を表わします。(華氏はオーダーメイド)

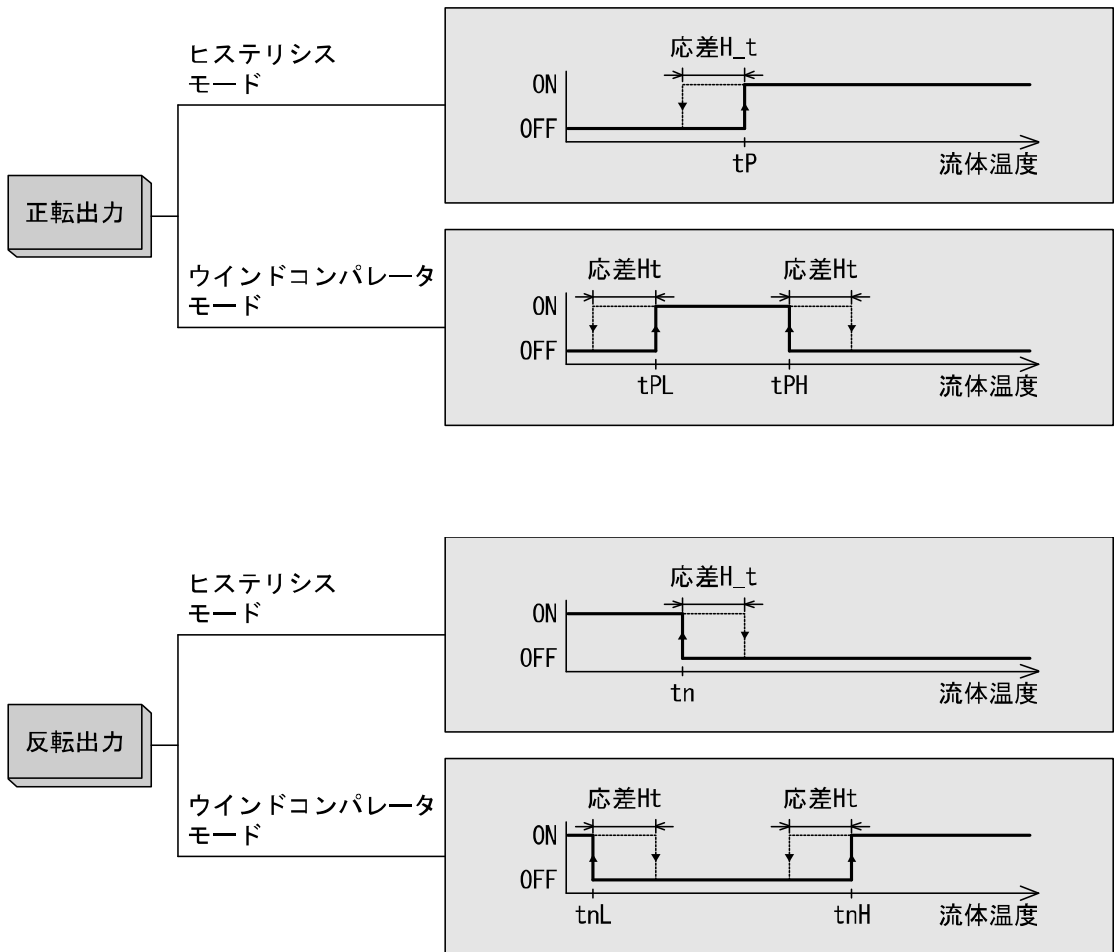

○流体温度に対する出力モードの一覧



■ [F 3] 応答時間の設定

スイッチ出力の応答時間を選択することができます。
応答時間の設定により、出力のチャタリングを防止することができます。

<操作方法>

ファンクション選択モード時に、またはボタンを操作し、メイン画面に[F 3]を表示させてください。

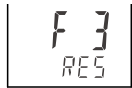



サブ画面は[RES]と現在の設定値を交互に表示します。

↓  ボタンを押します。

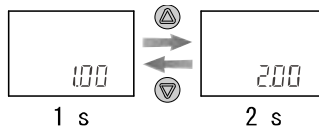

サブ画面



またはボタンを押して応答時間を選びます。

 ボタンを押して設定。↓ ファンクション選択モードに戻ります。

[F 3] 応答時間の設定完了



※：温度センサの応答時間は、設定によらず約7 sとなります。

■ [F10] サブ画面の表示内容選択

測定モード時のサブ画面表示内容を設定できます。

- ・設定値表示：OUT1 の設定値を表示します。(OUT2 の設定値は表示できません。)
- ・積算値表示：OUT1 の積算値を表示します。(OUT2 の積算値は表示できません。)
- ・ボトム表示：流量のボトム値を表示します。
- ・ピーク表示：流量のピーク値を表示します。
- ・ライン名表示：ライン名を表示します。
- ・流体温度表示：流体温度を表示します。
- ・温度ボトム表示：流体温度のボトム値を表示します。
- ・温度ピーク表示：流体温度のピーク値を表示します。
- ・オフ：何も表示しません。

<操作方法>

ファンクション選択モード時に、 または  ボタンを操作し、メイン画面に[F10]を表示させてください。



サブ画面は[Sub]と現在の設定値を交互に表示します。

↓  ボタンを押します。



サブ画面は現在の設定値を表示します。

サブ画面

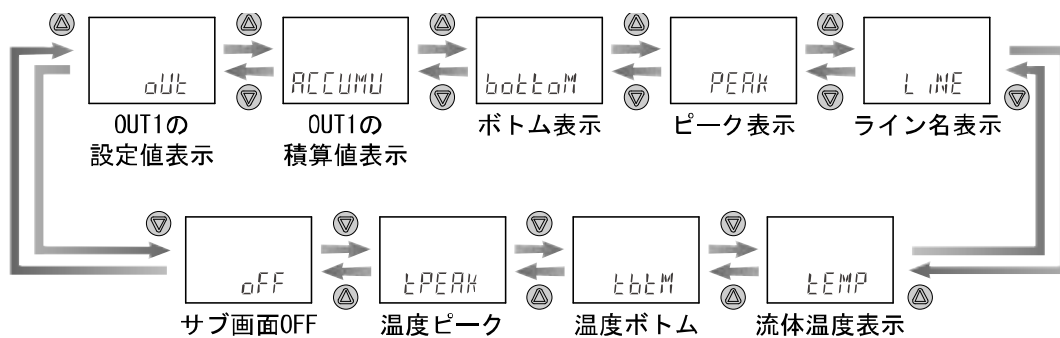

 または  ボタンを押して表示内容を選びます。

 ボタンを押して設定。↓ ファンクション選択モードに戻ります。

[F10] サブ画面の表示内容の選択完了

＜サブ画面の表示内容例＞

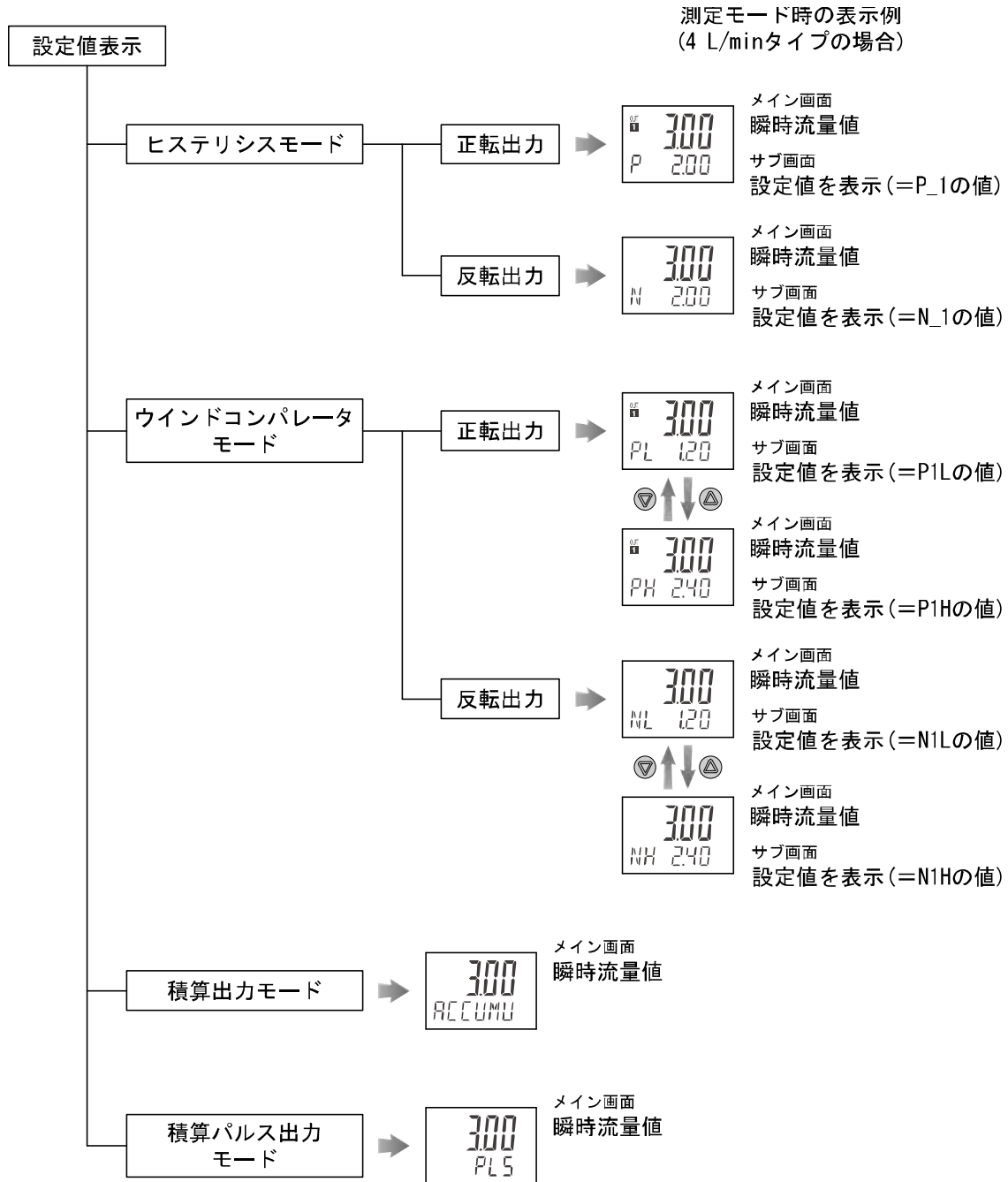

<サブ画面の表示内容例(続き)>

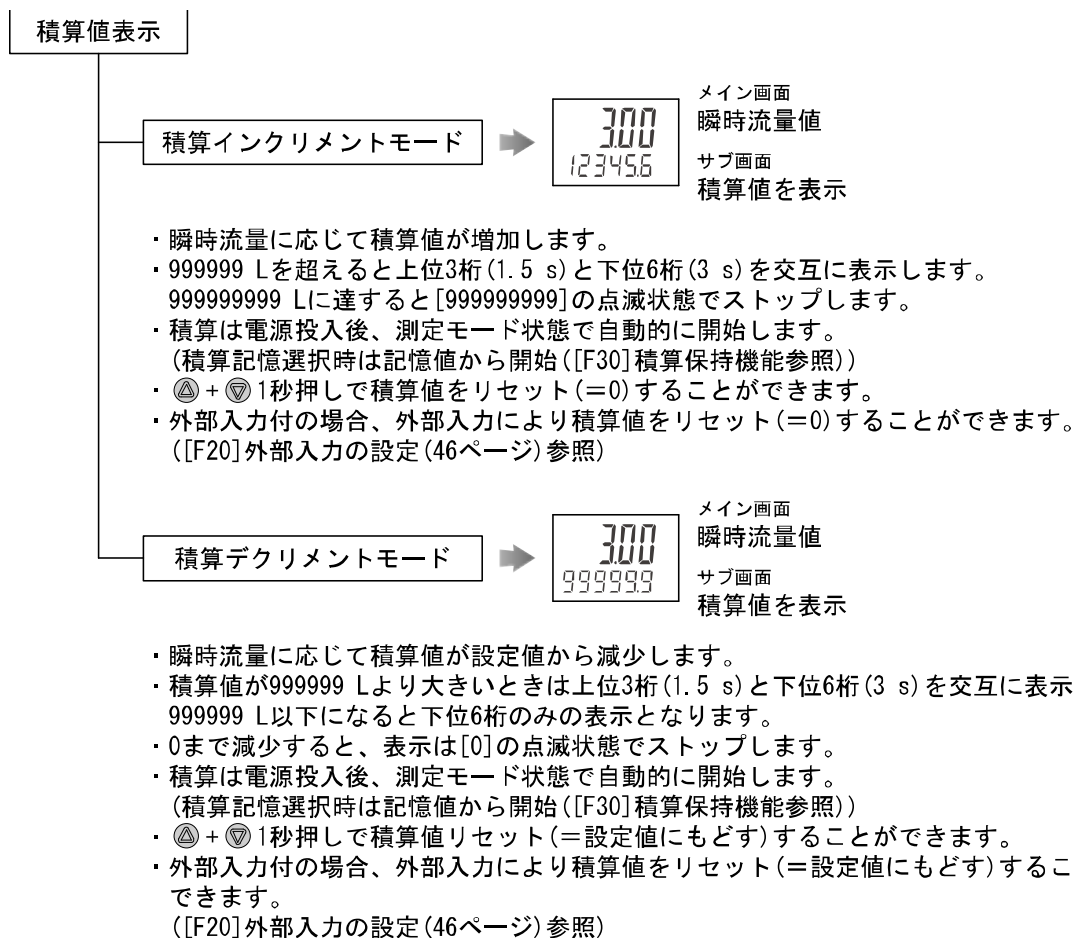

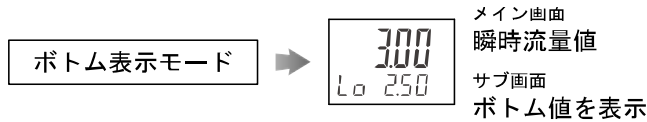
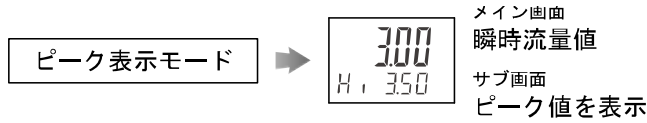

<サブ画面の表示内容例(続き)>

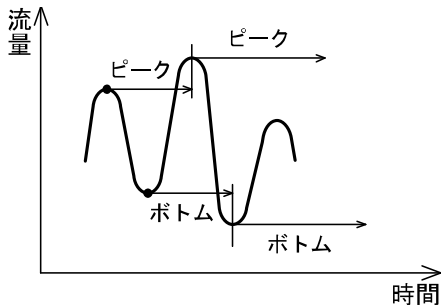

電源等投入時から現在までの最高流量(=ピーク値)もしくは最低流量(=ボトム値)を検知・更新し表示します。



- ・ +  1秒押しでピーク値/ボトム値をリセットすることができます。
- ・外部入力付の場合、外部入力により、ピーク値/ボトム値をリセットすることができます。
 ([F20]外部入力の設定(46ページ)参照)

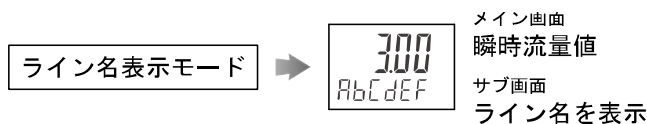

フロースイッチを設置した配管ライン名などを表示することができます。
 ライン名の入力方法については[F82]ライン名の入力(52ページ)を参照ください。

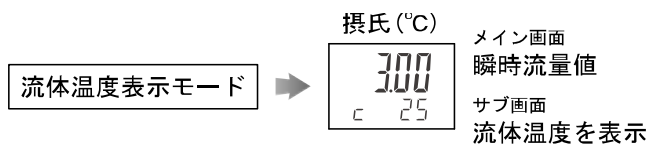

流体温度センサ付の場合、流体温度を表示することができます。
 一番左の桁にてcで摂氏(°C)を表します。

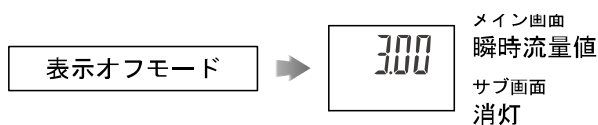

サブ画面を消灯しておくことができます。

■ [F20] 外部入力の設定

外部入力付の場合に使用可能です。積算値やピーク値、ボトム値を遠隔操作でリセットできます。

- ・ **積算外部リセット**：入力信号を加えると積算値がリセットする機能です。

積算インクリメントモードの場合、リセット=0になり、0から積算値が増加していきます。積算デクリメントモードの場合、リセット=設定値になり、その設定値から積算値が減算していきます。

※：積算値の記憶をONにしているときは、積算外部リセット動作をする度に記憶素子(EEPROM)にアクセスしますので、記憶素子の寿命であるアクセス回数100万回をご勘案の上使用してください。外部入力回数+積算記憶時間間隔の合計が100万回まで。

- ・ **ピーク・ボトムリセット**：入力信号を加えるとピーク値とボトム値がリセットされる機能です。
- ・ **OFF**：外部入力機能が無効になります。

入力信号：入力線を30 msec.以上GNDへ接続してください。

- ・ 入力信号を受けると、サブ画面に[ooo]を1秒間表示します。
- ・ 1秒以下の間隔で連続入力すると、サブ画面は[ooo]のままとなりますので注意してください。

<操作方法>

ファンクション選択モード時に、**▲**または**▼**ボタンを操作し、メイン画面に[F20]を表示させてください。

F20
iNP

サブ画面は[iNP]と現在の設定値を交互に表示します。
※：外部入力機能なしの場合は[iNP]と[- - -]を交互に表示します。

▼ **◎**ボタンを押します。

iNP
RERCUM

サブ画面

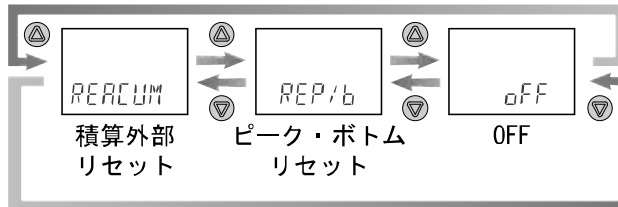

※：外部入力機能なしの場合は[- - -]を表示します。

▲または**▼**ボタン押して外部入力の設定を選びます。

◎ボタンを押して設定。▼ ファンクション選択モードに戻ります。

[F20] 外部入力の設定完了



■ [F22] アナログ出力の設定

アナログ出力付の場合に使用可能です。

温度センサ付の場合は、温度センサに対するアナログ出力を選択することが可能です。

アナログ出力のスパン側の出力電圧(=5 V)もしくは出力電流(=20 mA)を出力する流量値を可変することができます。(温度センサに対するアナログ出力を選択した場合は使用不可)

<操作方法>

ファンクション選択モード時に、またはボタンを操作し、メイン画面に[F22]を表示させてください。





サブ画面は[AnA]と現在の設定値を交互に表示します。
※：アナログ出力なしの場合は[AnA]と[---]を交互に表示します。

↓ ボタンを押します。

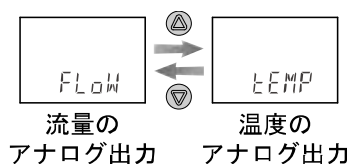

サブ画面





またはボタンを押して選びます。

↓ ボタンを押します。
FLoW 選択時

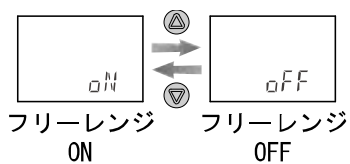

サブ画面



またはボタンを押して選びます。

↓ ボタンを押します。
tEMP 選択時

[F22] アナログ出力の設定完了

↓ (次ページへ続く)

◎ ボタンを押します。

OFF の場合

ON の場合

F-H
16.0

サブ画面

Ⓜ または Ⓜ ボタンにて 5 V もしくは 20 mA を出力する流量値を表示させてください。定格流量範囲の最大値の 10% から表示可能範囲の最大値の範囲内で設定することができます。

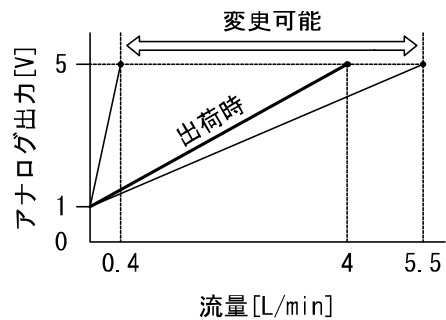

4 L/min、1~5 V出力タイプの場合

◎ ボタンを押して設定。↓ ファンクション選択モードに戻ります。

[F22] アナログ出力の設定完了

※：分離型センサ部のアナログ出力は約 5.6 V で飽和するので、定格流量範囲の最大値の 110% 以下でのご使用ください。

フリーレンジ設定を変更した場合は、電源を再投入してください。

■ [F30] 積算保持機能

初期設定は、電源 OFF 時に積算値を記憶しない設定になっています。

本設定において、2 分間隔もしくは 5 分間隔で積算値を記憶するよう選択できます。

記憶素子の寿命はアクセス回数 100 万回ですので、これをご勘案の上使用してください。

24 時間通電状態の場合、寿命は次のようになります。

5 分間隔選択時・・・5 分 × 100 万回 = 500 万分 = 9.5 年

2 分間隔選択時・・・2 分 × 100 万回 = 200 万分 = 3.8 年

<操作方法>

ファンクション選択モード時に、**▲**または**▼**ボタンを操作し、メイン画面に[F30]を表示させてください。

F30
SAVE

サブ画面は[SAVE]と現在の設定値を交互に表示します。

▼ **◎**ボタンを押します。

SAVE
OFF

サブ画面

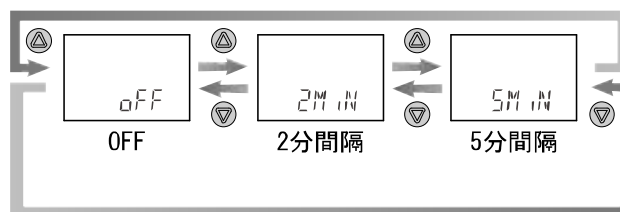

▲または**▼**ボタンを押して積算保持機能を選びます。

◎ボタンを押して設定。▼ ファンクション選択モードに戻ります。

[F30] 積算保持機能の設定完了

※：2分もしくは5分間隔で記憶しますので、電源をOFFするタイミングにより電源OFF時からさかのぼって2分もしくは5分間の積算値は加算されませんのでご注意ください。

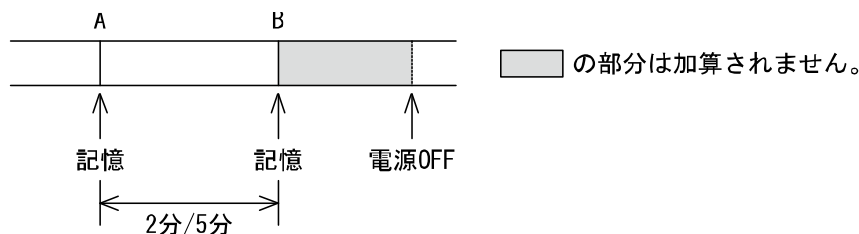



電源再投入時はBから積算をスタートします。

■ [F80] 省電力モードの設定

表示を消灯して消費電力を抑えることができます。(約 12%削減)
30 秒間ボタン操作をしないと省電力モードに移行する機能です。
省電力モード作動時はメイン画面の少数点が点滅している状態になります。
工場出荷時は、通常モード(表示 ON)に設定されています。

<操作方法>

ファンクション選択モード時に、またはボタンを操作し、メイン画面に[F80]を表示させてください。



サブ画面は[dSP]と現在の設定値を交互に表示します。

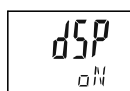

↓  ボタンを押します。

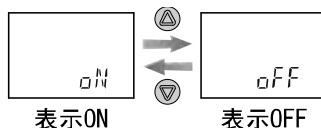

サブ画面



表示を OFF することで省電力モードになります。

またはボタンを押して省電力モードの設定を選びます。

 ボタンを押して設定。↓ ファンクション選択モードに戻ります。



[F80] 省電力モードの設定完了

省電力モード時は、メイン画面の少数点が点滅状態となります。いずれかのボタンを操作すると、表示が ON となり、30 秒間ボタン操作がないと自動的に表示 OFF となります。

■ [F81] 暗証番号入力の設定

キーロック時に、暗証番号入力の有無が選択できます。
キーロック機能の設定は、61 ページを参照ください。
初期設定は、暗証番号が不要な状態に設定されています。

<操作方法>

ファンクション選択モード時に、またはボタンを操作し、メイン画面に[F81]を表示させてください。



サブ画面は[PiN]と現在の設定値を交互に表示します。



↓  ボタンを押します。

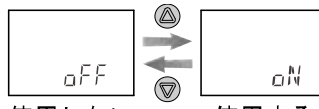

サブ画面



使用しない 使用する

 または  ボタンを押して暗証番号入力の設定を選びます。

 ボタンを押して設定。↓ ファンクション選択モードに戻ります。

[F81] 暗証番号入力の設定完了



■ [F82] ライン名の入力

ライン名を入力することができます。(最大6文字の英数字)

サブ画面の表示内容をライン名表示にすることで、ライン名を表示することができます。

([F10]サブ画面の表示内容選択(42ページ)参照)

<操作方法>

ファンクション選択モード時に、またはボタンを操作し、メイン画面に[F82]を表示させてください。







サブ画面は[LiNE]とライン名を交互に表示します。

↓  ボタンを押します。



サブ画面

一番左の桁が点滅し、またはボタンを操作することで、
スペース→A→b→C・・・X→y→Z→0→1・・・8→9→ → → →
/→※→スペースと変化するので表示したい文字を表示させてください。

 ボタンを押します(1秒未満)。
となりの桁を入力します。(以降同様の操作)
6桁入力後に ボタンを1秒以上押します。
点滅が停止します。

 ボタンを押して設定。↓ ファンクション選択モードに戻ります。

[F82] ライン名の入力の設定完了

<各桁の左下にあるドット”.”を表示する場合>

各桁を設定する時の点滅状態で、とボタンを同時に1秒以上押してください。



ドットが表示されます。

解除する場合も同様にボタン操作を行ってください。

■ [F90] 全項目設定

全てのファンクションを順番に設定することができます。

<操作方法>

ファンクション選択モード時に、またはボタンを操作し、メイン画面に[F90]を表示させてください。

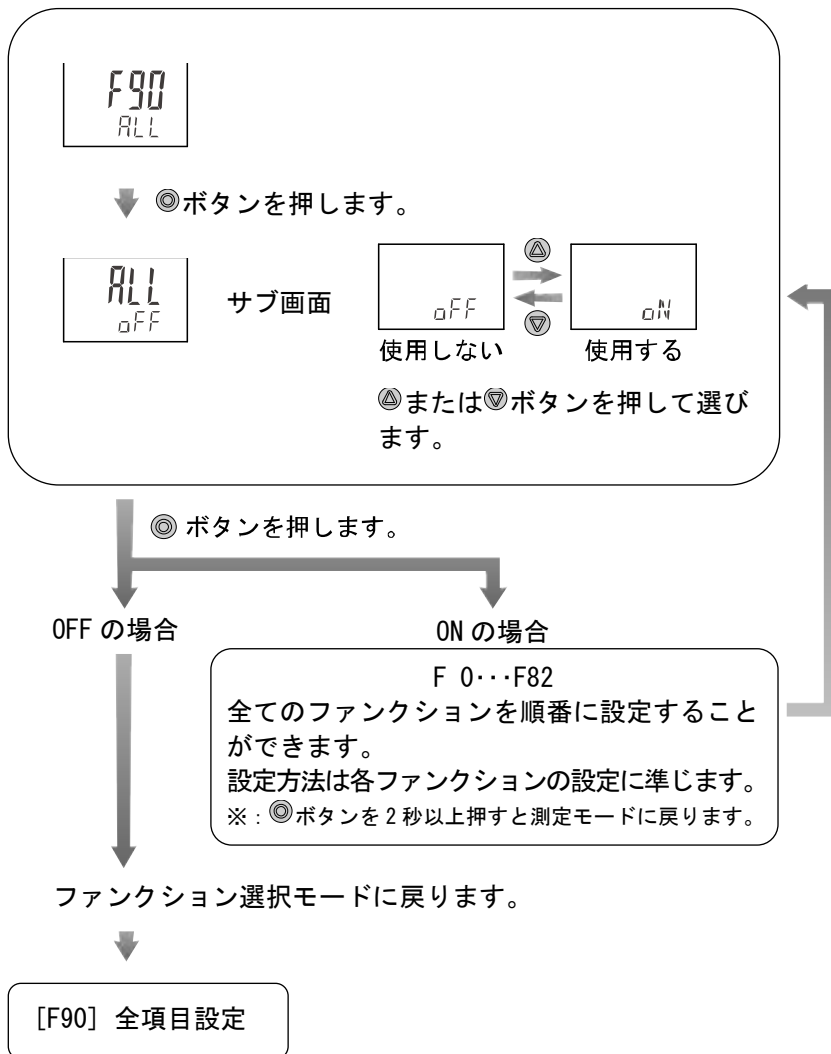



フリーレンジ設定を変更した場合は、電源を再投入してください。

■ [F96] 入力値確認

INPUT1、2に入力されている電圧値(センサ出力値)を確認することができます。

<操作方法>

ファンクション選択モード時に、またはボタンを操作し、メイン画面に[F96]を表示させてください。



↓ ボタンを押します。

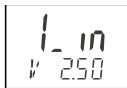

サブ画面に、現在入力されている電圧値が表示されます。

↓ ボタンを押します。

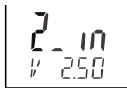

サブ画面に、現在入力されている電圧値が表示されます。

ボタンを押します。↓ ファンクション選択モードに戻ります。

[F96] 入力値確認完了

※：INPUT1、および INPUT2 への入力値が0 V の場合、電子回路の調整誤差により入力値表示が0にならない場合がありますが、故障ではありません。入力値を入れた場合、正しく表示されます。

■ [F97] コピー機能の選択

設定値をコピーすることができます。流量設定値、機能の設定値がコピーされます。出力仕様(スイッチ出力かアナログ出力)、単位仕様が同一の場合にコピーが可能です。10台まで同時にコピーすることができます。

〈接続〉

電源をOFFにしてから接続してください。



コピー元の流量モニタとコピー先の流量モニタをコピー用コネクタ付リード線(ZS-40-Y)で接続し、電源をONにしてください。

コピー元の流量モニタとは、コピー元の流量モニタを指します。

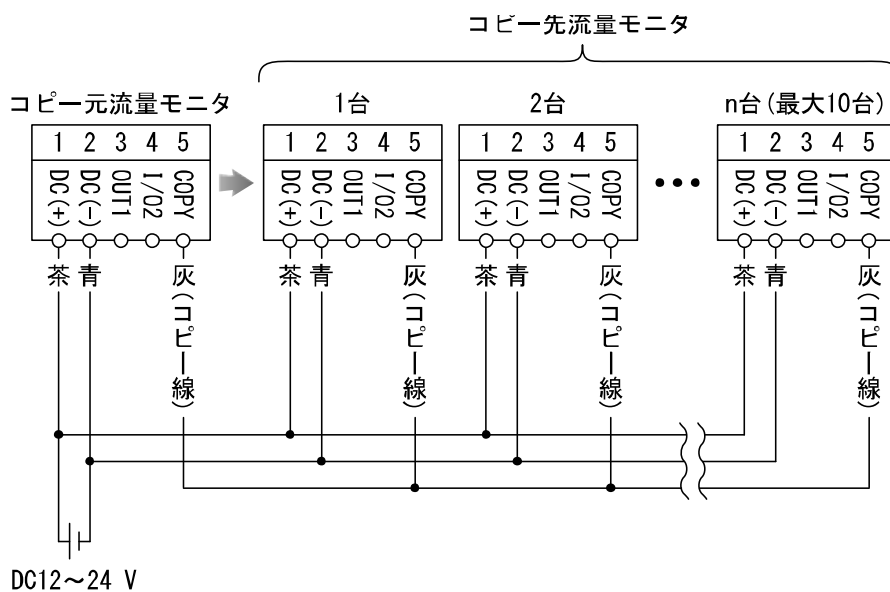
コピー先の流量モニタとは、コピー先の流量モニタを指します。





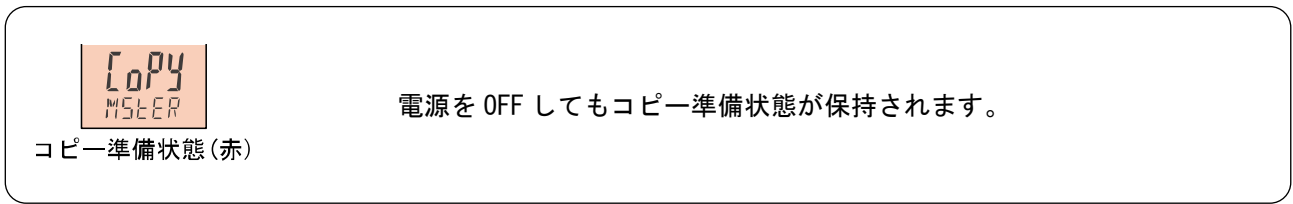
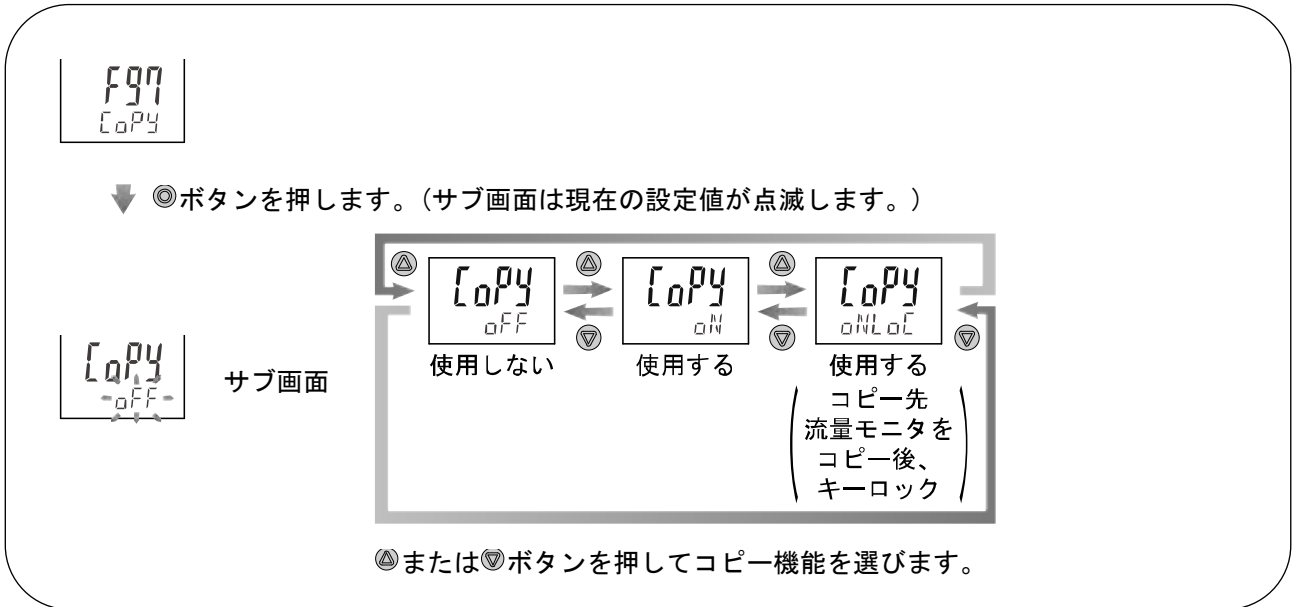

<操作方法>

コピー元の流量モニタを、ファンクション選択モード時に、またはボタンを操作し、メイン画面に[F97]を表示させてください。



 ボタンを押してコピー開始。▼ (続く)

	コピー元流量モニタ	コピー先流量モニタ
送受信中	 点滅※ (赤)	 点滅※ (緑)
コピー完了	 点灯 (赤)	交互に表示  ↔  (緑)

※：タイミングにより、点滅しない場合があります。

◎ボタンを押します。

連続コピーができます。
電源を OFF してもコピー準備状態が保持されます。

 コピー準備状態(赤)

コピー機能を終了させるときは、△と▽ボタンを同時に1秒以上押します。

※：△と▽ボタンを同時に1秒以上押します。

◎ボタンを押します。

[F97] コピー機能の設定完了

測定モードに戻ります。

※：コピー先流量モニタが完了しない場合、コピー機能の送受信エラーです。△と▽ボタンを同時に1秒以上押し続けると測定モードに戻ります。配線および仕様を確認し、再度コピー機能操作を行ってください。

■ [F98] 出力確認

強制的に出力を行い、配線を確認することができます。

アナログ出力の場合は、ON時 5 V もしくは 20 mA、OFF時 1 V もしくは 4 mA の出力となります。

<操作方法>

ファンクション選択モード時に、 または ボタンを操作し、メイン画面に [F98] を表示させてください。

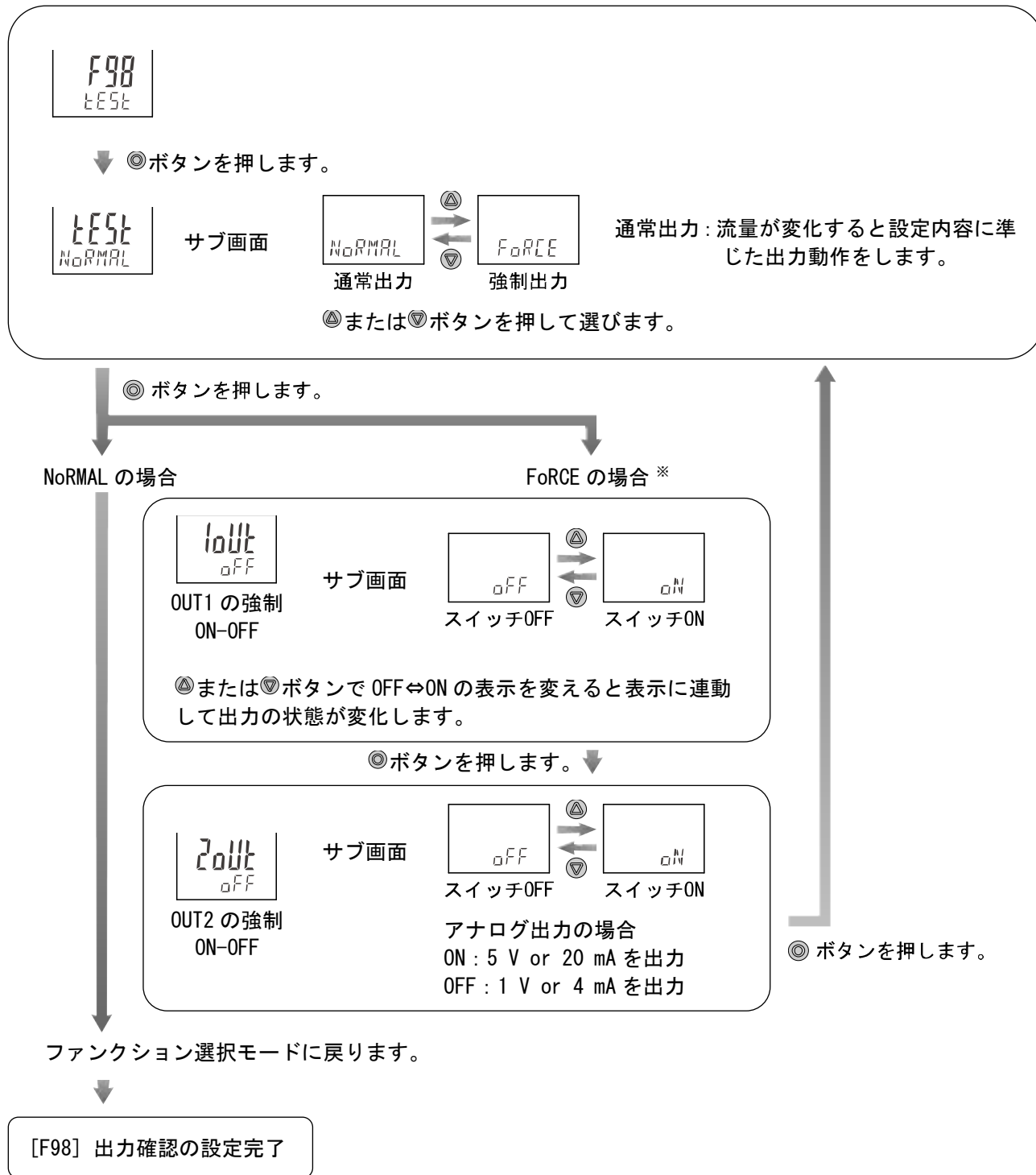



※ : ボタンを 2 秒以上押すと測定モードに戻ります。

※ : 出力確認作動中に、流量の増減をしても通常の出力動作はしませんので注意してください。

■ [F99] 出荷状態への復帰

設定を工場出荷時の状態へ戻すことができます。

<操作方法>

ファンクション選択モード時に、またはボタンを操作し、メイン画面に[F99]を表示させてください。





↓ ボタンを押します。



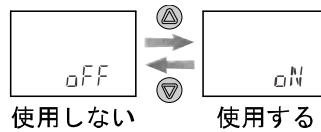

サブ画面



またはボタンを押して“ON”を表示させます。

※ : ボタンを2秒以上押すと設定変更せずに測定モードに戻ります。

+ボタンを同時に5秒以上押すと
出荷状態の設定に復帰します。

↓ 自動的にファンクション選択モードに
戻ります。



[F99] 出荷状態への復帰完了

その他の設定

●積算値リセット

積算値表示の場合、積算値をリセットすることができます。

<操作方法>

積算値が表示されているときに、とボタンを同時に1秒以上押します。

●ピーク値リセット

ピーク表示の場合、ピーク値をゼロにリセットすることができます。

<操作方法>

ピーク値が表示されているときに、とボタンを1秒以上押します。

●ボトム値リセット

ボトム表示の場合、ボトム値をゼロにリセットすることができます。

<操作方法>

ボトム値が表示されているときに、とボタンを1秒以上押します。

●キーロック機能

誤って設定値を変えてしまうなどの、誤操作を防止することができます。
キーロック設定中は設定値の簡易表示と、サブ画面の切換えが可能です。

<キーロック設定時の動作>

設定値の簡易確認

◎ボタンを押すと、サブ画面に[LoC]を約1秒表示します。
[LoC]表示中に◎ボタンを離すと、サブ画面に設定値がスクロール表示されます。
スクロール表示後[LoC]を約1秒表示して測定モードに戻ります。

△または▽ボタンでサブ画面の切換えができます。
ピーク・ボトム値と積算値は確認可能ですが、リセットすることはできません。

<操作方法—暗証番号なしの場合>

①測定モード時に◎ボタンを5秒以上押し続けてください。
サブ画面に現在の設定[LoC]または[UnLoC]が表示されます。



②△または▽ボタンを押してロック/ロック解除を選びます。
③◎ボタンを押して設定。測定モードに戻ります。

ロック解除時も同様の方法で行います。

※：設定値の簡易表示中は、キーロックの設定・解除ができません。測定モードで操作を行ってください。

<操作方法—暗証番号ありの場合>

ロックするときは、暗証番号なしの場合と同様です。

・ロック解除

①測定モード時に◎ボタンを5秒以上押し続けてください。
サブ画面に[LoC]が表示されます。

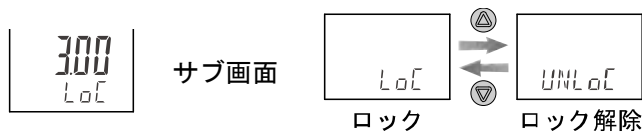

②△または▽ボタンを押して、ロック解除[UnLoC]を選びます。
③◎ボタンを押すことで、暗証番号入力が必要されます。

④暗証番号の入力(3桁設定)

100の位の桁が点滅します。

ⒶまたはⓂボタンを押して、数値を設定します。

Ⓞボタンを押すと、1つ右の桁の数値が点滅します。

(一番右桁でⓄボタンを押した場合は、100の位の桁が点滅します)

入力完了後は、Ⓞボタンを1秒以上押し続けてください。

(暗証番号入力/変更操作時に、30秒以上操作がない場合は、LoC状態で測定モードに戻ります。)

暗証番号を間違えるとサブ画面に[FAL]が表示されます。

この場合、再度入力を行ってください。

3回連続で暗証番号を間違えると自動的に測定モードに戻ります。

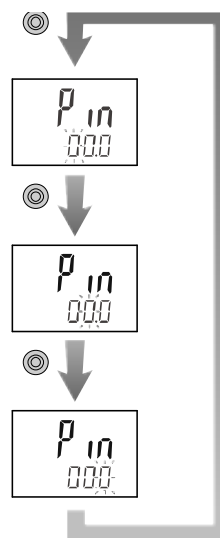

サブ画面に[UnLoC]と表示します。



Ⓞボタンを押してLoC解除完了です。

●暗証番号の変更

暗証番号は工場出荷時には、[000]に設定されていますが、任意の値に変更することができます。

<操作方法>

①ロック設定を行い、設定後、ロック解除④まで行います。(キーロック機能(61ページ)参照)

②サブ画面に[UnLoC]が表示されたら、ⓄとⓂボタンを同時に5秒以上押し続けてください。



サブ画面が[000]を表示し、暗証番号変更が要求されます。
入力方法は62ページ④を参照ください。

↓ Ⓞボタンを1秒以上押します。



サブ画面に新暗証番号が表示されます。

↓ Ⓞボタンを1秒以上押します。

暗証番号の変更完了

変更完了後は[UnLoC]の状態になっていますので、[LoC]する場合はキーロック設定を再度行ってください。

保守

停電や通電が強制的に遮断された場合の復帰方法

設定に関しては、停電以前の状態に保持されています。

本製品の出力状態は、基本的に停電以前の状態で復帰しますが、ご使用の環境により変化する場合がありますので、ご使用設備全体の安全を確認した後、操作してください。

トラブルシューティング

トラブルシューティング

適用フロースイッチ：PF3W3シリーズ

フローモニタにおいて動作不良が発生した場合は、下表でフォルト状態を確認してください。

フォルト状態に該当する原因が確認されず、フローモニタ交換後に正常動作する場合は、フローモニタの故障が考えられます。フローモニタの故障発生は、ご使用環境(ネットワーク構成等)により発生する場合がありますので、その場合の対策内容は別途ご相談ください。

トラブル対応方法一覧表

フォルト状態	現象	推定原因	原因の調査方法	対策	
表示がおかしい。	表示が出ない。	配線不良	茶線 DC(+)、青線 DC(-)が接続されているか確認	正しい配線を行ってください。	
		コネクタ脱落	コネクタ接続状態を確認	コネクタを接続してください。	
	表示が不安定になる。	センサ部の流路に異物の混入または付着	異物が混入する可能性があるか確認	40メッシュ程度のフィルタ設置を推奨します。	
		配管方向の逆接続	製品の取付け方向が流れの方向とあっているか確認	取付け方向と流れ方向を合わせてください。	
		通水不足	流路内が満水になっているか確認	流路を満水状態にしてください。	
	間違った表示をする。	流量に脈動がある	供給圧力の変動、圧力源となるコンプレッサーやポンプの特性上脈動が発生するか確認	脈動の少ないポンプに変更してください。 圧力変動を軽減させるようタンクなどを設置してください。 ゴムホースなどの弾性体配管に変更してください。	
		センサ部の流路に異物の混入または付着	異物が混入する可能性があるか確認	40メッシュ程度のフィルタ設置を推奨します。	
			配管方向の逆接続	製品の取付け方向が流れの方向とあっているか確認	取付け方向と流れ方向を合わせてください。
			通水不足	流路内が満水になっているか確認	流路を満水状態にしてください。
	流量が流れない。	接続する製品の流量レンジ選択ミス	流量レンジの選択状態を確認	正しい流量レンジを選択してください。	
	流量がゼロなのに表示が出る。	流量調整弁が閉じている	流量調整弁を確認	流量調整弁を開けて流量を調整してください。	
		流量調整弁を閉じた状態でポンプなど稼動	流量調整弁とポンプの状態を確認	流量調整弁を少しだけ開け、ポンプからの脈動(圧力)を逃がしてください。	

フォルト状態	現象	推定原因	原因の調査方法	対策
出力がおかしい。	出力しない。	配線不良	茶線 DC(+)、青線 DC(-)、黒線 (OUT1)、白線 (OUT2) が接続されているか確認	正しい配線を行ってください。
		コネクタ脱落	コネクタ接続状態を確認	コネクタを接続してください。
	出力が不安定になる。	センサ部の流路に異物の混入または付着	異物が混入する可能性があるか確認	40 メッシュ程度のフィルタ設置を推奨します。
		配管方向の逆接続	製品の取付け方向が流れの方向とあっているか確認	取付け方向と流れ方向を合わせてください。
		通水不足	流路内が満水になっているか確認	流路を満水状態にしてください。
		流量に脈動がある	供給圧力の変動、圧力源となるコンプレッサーやポンプの特性上脈動が発生するか確認	脈動の少ないポンプに変更してください。 圧力変動を軽減させるようタンクなどを設置してください。 ゴムホースなどの弾性体配管に変更してください。
応差が狭い	応差がどのくらいに設定されているか確認	応差を大きくしてください。		
押しボタン操作できない。	押しボタンが反応しない。	キーロック状態になっている	押しボタンを押すと「LoC」と表示するかどうか確認	キーロックを解除してください。 (61 ページ参照)
外部入力が動作しない。	入力を受付けない(反応しない)。	配線不良	茶線 DC(+)、青線 DC(-)、黒線 (OUT1)、白線 (OUT2) が接続されているか確認	正しい配線を行ってください。
		入力時間が短い	白線を 30 ms 以上 GND へ接続しているか確認	外部入力を加える場合、30 ms 以上 GND へ接続してください。
温度表示がおかしい。	温度表示が出ない。	サブ画面の設定条件	サブ画面の表示内容の確認	サブ画面を温度表示に設定してください。
		コネクタ脱落	コネクタ接続状態を確認	コネクタを接続してください。
	間違った表示をする。	通水不足	流路内が満水になっているか確認	流路を満水状態にしてください。
		異物	センサに異物が付着しないか確認	異物を取除いてください。

エラー表示機能

エラー名称	表示	内容	処置方法
OUT1 過電流エラー	Er 1	スイッチ出力 (OUT1) に、80 mA 以上の負荷電流が流れています。	電源を OFF して、過電流が発生した要因を取除き、再度電源を投入してください。
OUT2 過電流エラー	Er 2	スイッチ出力 (OUT2) に、80 mA 以上の負荷電流が流れています。	
瞬時流量オーバー	HHH	流量が定格流量範囲の最大値の約 110% 以上流れています。	流量を下げてください。
センサ未接続エラー	LLL	分離型センサ部がモニタ部に接続されていません。もしくは、センサ出力が 0.6 V 未満になっています。	センサを接続してください。もしくは、センサ出力電圧を確認してください。
積算流量オーバー	 (交互に表示)	積算流量範囲がオーバーしています。(流量レンジにより小数点が点滅します。)	積算流量をリセットしてください。(▲と▼ボタンを 1 秒以上押します。)
温度上限オーバー	cHHH	流体温度が 110 °C を超えています。	流体温度を下げてください。
温度下限オーバー	cLLL	流体温度が -10 °C より低くなっています。	流体温度を上げてください。
温度センサ未接続エラー		温度センサ出力線が未接続状態です。	温度センサ出力線を接続してください。
温度センサ異常		分離型センサに温度センサが付いていません。	分離型センサが温度付かどうか確認してください。
		上記の温度下限オーバー、温度センサ未接続エラーの処置をしてもエラー表示をする場合、分離型センサ部の温度センサが破損している可能性があります。	当社での調査が必要となります。
システムエラー	Er 0	内部データエラーの場合、表示されません。	電源を OFF して、再度電源を投入してください。復帰しない場合は、当社での調査が必要となります。
	Er 4		
	Er 6		
	Er 8		

上記方法を行っても復帰しない場合は、当社での調査が必要となります。

仕様

本体仕様

型式	PF3W30□				
適応センサ	PF3W504	PF3W520	PF3W540	PF3W511	PF3W521
定格流量範囲	0.5~4 L/min	2~16 L/min	5~40 L/min	10~100 L/min	50~250 L/min
表示流量範囲	0.35~4.50 L/min (0.35 L/min未満は0.00と表示)	1.7~18.0 L/min (1.7 L/min未満は0.0と表示)	3.5~45.0 L/min (3.5 L/min未満は0.0と表示)	7~112 L/min (7 L/min未満は0と表示)	20~280 L/min (20 L/min未満は0と表示)
設定流量範囲	0.35~4.50 L/min	1.7~18.0 L/min	3.5~45.0 L/min	7~112 L/min	20~280 L/min
設定最小単位	0.01 L/min	0.1 L/min		1 L/min	2 L/min
積算パルスの換算値 (パルス幅=50 ms)	0.05 L/pulse	0.1 L/pulse	0.5 L/pulse	1 L/pulse	2 L/pulse
表示単位	瞬時流量 L/min、積算流量 L				
精度	表示値 : ±0.5%F.S. アナログ出力 : ±0.5%F.S.				
繰返し精度	±0.5%F.S.				
温度特性	±0.5%F.S. (25 °C基準)				
積算流量範囲 ※1	99999999.9 L		999999999 L		
	0.1 L 刻み	0.5 L 刻み	1 L 刻み		
スイッチ出力	NPN または PNP オープンコレクタ出力				
出力モード	最大負荷電流	80 mA			
	最大印加電圧	DC28 V			
	内部降下電圧	NPN : 1 V 以下(負荷電流 80 mA 時) PNP : 1.5 V 以下(負荷電流 80 mA 時)			
	応答時間 ※2	1 s/2 s			
	出力保護	短絡保護			
	流量	ヒステリシスモード、ウインドコンパレータモード、積算出力モード、積算パルス出力モードより選択			
温度	ヒステリシスモード、ウインドコンパレータモードより選択				
アナログ出力	応答時間 ※3	1 s/2 s			
	電圧出力	出力電圧 : 1~5 V 出力インピーダンス : 1 kΩ			
	電流出力	出力電流 : 4~20 mA 最大負荷インピーダンス : DC12 V では 300 Ω、DC24 V では 600 Ω			

型式	PF3W30□	
応差	可変	
外部入力	無電圧入力：0.4 V 以下(有接点または無接点)、入力 30 ms 以上	
入出力	コピーモード用入力	
表示方式	2画面表示(上4桁7セグメント 2色表示 赤/緑、下6桁11セグメント 白) 表示更新周期 5回/秒	
動作表示灯	出力1、出力2：橙	
電源電圧	DC12~24 V±10%	
消費電流	50 mA 以下	
接続方式	電源出力 5P コネクタ、センサ接続 4P コネクタ (e-con)	
耐環境	保護構造	IP40(ただし、オプションパーツのパネルマウントアダプタと防水パッキンを使用することで表示前面部のみ IP65)
	使用温度範囲	0~50 °C(凍結および結露なきこと)
	使用湿度範囲	動作時、保存時：35~85%R. H. (結露なきこと)
	耐電圧	AC1000 V、1分間 外部端子一括とケース間
	絶縁抵抗	50 MΩ 以上(DC500 V メガにて) 外部端子一括とケース間
認証、規格など	CE マーキング(EMC 指令、RoHS 指令)、UL (CSA)	
質量	リード線なし	50 g
	リード線あり	100 g

※1：電源 OFF でリセットします。保持機能を選択することが可能です。(2分間隔もしくは5分間隔で選択可能)

5分間隔を選択した場合、記憶素子(電子部品)の寿命 100 万回(24 時間通電の場合、5分×100 万回=500 万分=約 9.5 年)が限度となりますので、保持機能を使用する場合は、使用条件から寿命を計算し寿命の範囲内でご使用ください。

※2：ステップ入力に対して設定値の 90%の値にした場合の応答時間です。(温度センサの場合は、7 s になります。)

※3：ステップ入力に対して 90%の値に達するまでの応答時間です。スイッチ出力と連動します。(温度センサのアナログ出力の場合は、7 s になります。)

電源・出力接続リード線(ZS-40-W)仕様

項目	仕様	
導体	公称断面積	AWG26
	外径	約 0.51 mm
絶縁体	外径	約 1.00 mm
	色相	茶、青、黒、白、灰
シース	仕上外径	φ3.5 mm

温度センサ仕様

項目	仕様
定格温度範囲	0~100 °C ※1
設定/表示温度範囲	-10~110 °C
設定最小単位	1 °C
表示単位	°C
アナログ出力精度	±3%F. S.
応答	7 s ※2
周囲温度特性	±5%F. S.

※1：温度センサ単体の定格温度範囲です。製品としての使用流体温度範囲は0~90 °Cです。

※2：温度センサ単体の応答時間です。

オーダーメイド(流量単位：gal)の場合の流量仕様

型式		PF3W504	PF3W520	PF3W540	PF3W511	PF3W521
定格流量範囲		0.13~1.06 gal/min	0.53~4.23 gal/min	1.3~10.6 gal/min	2.6~26.4 gal/min	13~66 gal/min
瞬時 流量	表示流量 範囲	0.09~1.18 gal/min (0.09 L/min 未満は 0.00 L/min と表示)	0.45~4.75 gal/min (0.45 L/min 未満は 0.00 L/min と表示)	0.9~11.8 gal/min (0.9 L/min 未満は 0.0 L/min と表示)	1.8~29.5 gal/min (1.8 L/min 未満は 0.0 L/min と表示)	5~73 gal/min (5 L/min 未満は 0 L/min と表示)
	設定流量 範囲	0.09~1.18 gal/min	0.45~4.75 gal/min	0.9~11.8 gal/min	1.8~29.5 gal/min	5~73 gal/min
	設定/表示 最小単位	0.01 gal/min		0.1 gal/min		1 gal/min
積算 流量	設定/表示 流量範囲	99999999.9 gal	999999999 gal			
	設定/表示 最小単位	0.1 gal	1 gal			
積算パルス換算値		0.01 gal/pulse	0.05 gal/pulse	0.1 gal/pulse	0.5 gal/pulse	1 gal/pulse

オーダーメイド(温度単位：°F)の場合の温度仕様

定格温度範囲 ※	32~212 °F
設定/表示温度範囲	14~230 °F
設定/表示最小単位	1 °F

※：温度センサ単体の定格温度範囲です。製品としての定格温度範囲は0~90 °Cです。

■ 特性グラフ

アナログ出力(流量)

(PF3W504/520/540)

	A	B	C
電圧出力	1 V	1.5 V	5 V
電流出力	4 mA	6 mA	20 mA

(PF3W511)

	A	B	C
電圧出力	1 V	1.4 V	5 V
電流出力	4 mA	5.6 mA	20 mA

(PF3W521)

	A	B	C
電圧出力	1 V	1.5 V	5 V
電流出力	4 mA	5.9 mA	20 mA

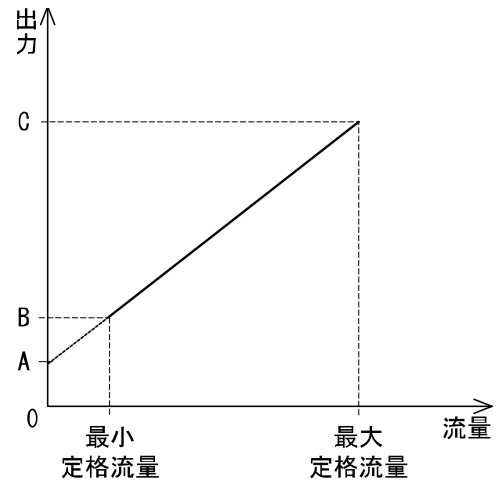

接続センサ	定格流量 [L/min]	
	最小	最大
PF3W504	0.5	4
PF3W520	2	16
PF3W540	5	40
PF3W511	10	100
PF3W521	30	250

アナログ出力(流体温度)

	A	B	C	D
電圧出力	0.6 V	1 V	5 V	5.4 V
電流出力	2.4 mA	4 mA	20 mA	21.6 mA

必ず温度センサ付の分離型センサ部と組合せてください。

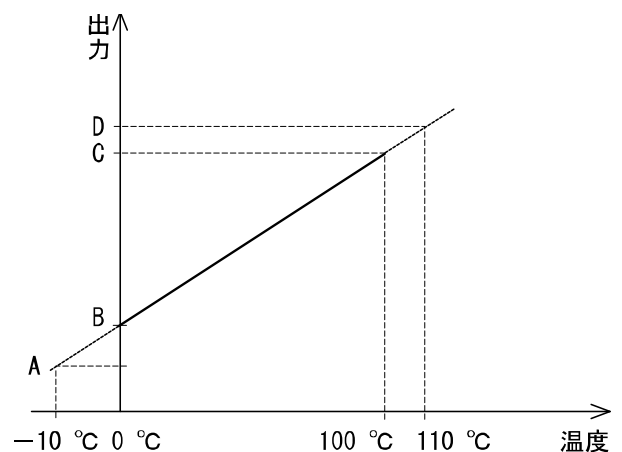

■外形寸法図

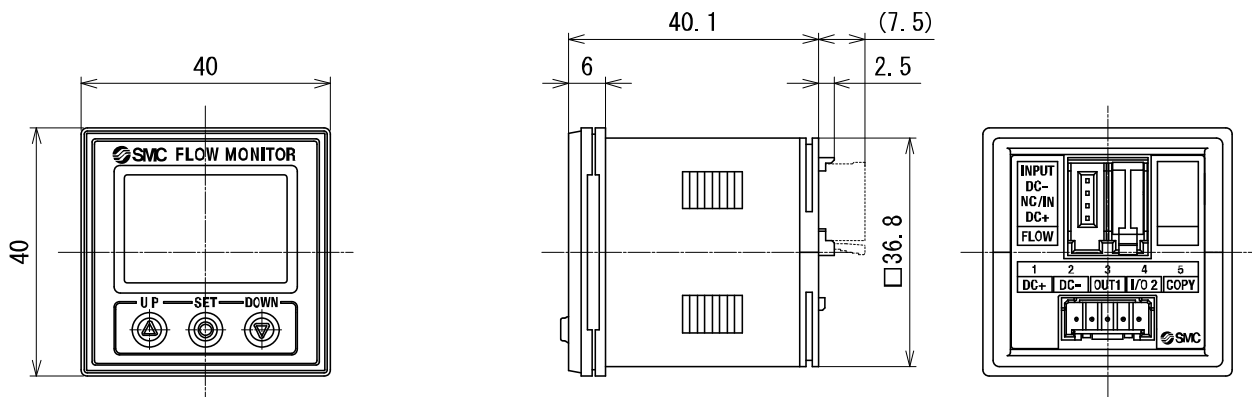

前面保護カバー+パネルマウント

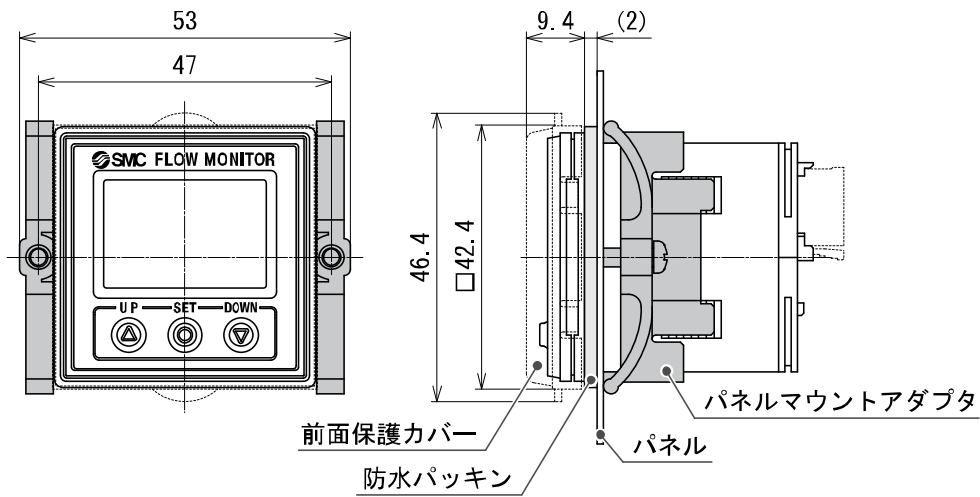

パネルマウント用カット寸法

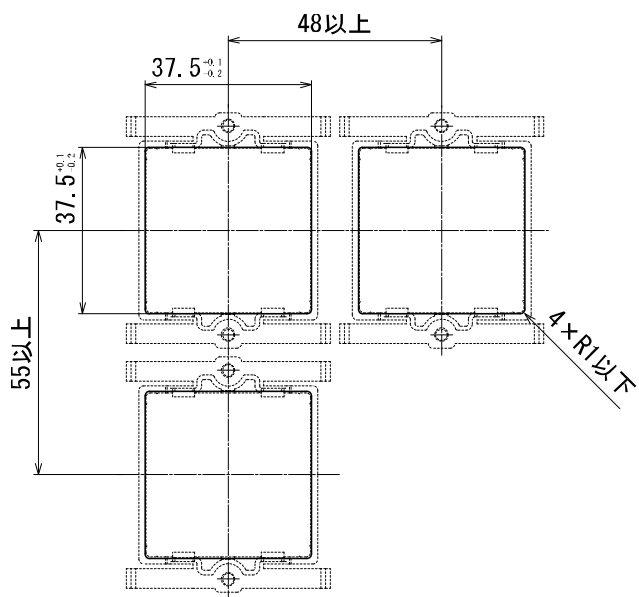

※：パネルの厚さは0.5～8 mm(防水パッキンあり：0.5～6 mm)

電源・出力接続リード線(ZS-40-W)外形寸法

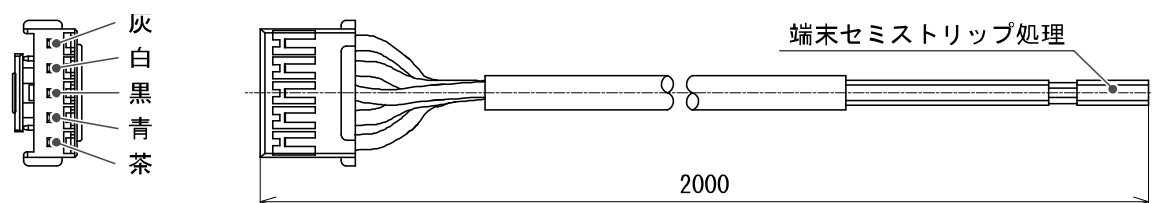

改訂履歴

A 版：機種追加
B 版：記載内容追加
C 版：記載内容追加
D 版：記載内容変更
E 版：記載内容変更
F 版：記載内容変更
G 版：記載内容変更[2018 年 7 月]
H 版：記載内容変更[2022 年 3 月]

SMC株式会社 お客様相談窓口

URL <https://www.smcworld.com>

本社 / 〒101-0021 東京都千代田区外神田 4-14-1 秋葉原 UDX 15F

 **0120-837-838**

受付時間 9:00~17:00 (月~金曜日)

③ この内容は予告なしに変更する場合がありますので、あらかじめご了承ください。

© 2012-2022 SMC Corporation All Rights Reserved



No. PF※※-OMN0011-H