



取扱説明書

製品名称

パイロット形2ポートソレノイドバルブ

型式 / シリーズ / 品番

J S X H 2 1 D - C H * * * - * * - * - X 1

SMC株式会社

目次

目次	P 1
安全上のご注意	P 2～3
1. 設計上のご注意	P 4
2. 使用環境についてのご注意	P 5
3. 使用流体についてのご注意	P 6
4. 使用流体の質について	P 6
5. 取付けについて	P 7
6. 配管について	P 7～8
7. 配線について	P 9
8. 電気配線について	P 9～11
9. 電気回路について	P 11
10. 保守点検について	P 12
11. 交換部品について	P 12
12. 当社製品の返却について	P 12
13. 型式	P 13
14. 仕様	P 14
15. 構造断面図	P 15
16. CE/UKCA対応表	P 16
17. 用語説明	P 17
18. 故障と対策	P 17
19. トラブルチェックシート	P 18～20



安全上のご注意

ここに示した注意事項は、製品を安全に正しくお使いいただき、あなたや他の人々への危害や損害を未然に防止するためのものです。これらの事項は、危害や損害の大きさと切迫の程度を明示するために、「注意」「警告」「危険」の三つに区分されています。いずれも安全に関する重要な内容ですから、国際規格（ISO/IEC）、日本産業規格（JIS）※1）およびその他の安全法規※2）に加えて、必ず守ってください。

※1）ISO 4414: Pneumatic fluid power — General rules and safety requirements for system and their components

ISO 4413: Hydraulic fluid power — General rules and safety requirements for system and their components

IEC 60204-1: Safety of machinery — Electrical equipment of machines (Part 1: General requirements)

ISO 10218-1: Robots and robotic devices — Safety requirements for industrial robots — Part 1: Robots

JIS B 8370: 空気圧-システム及びその機器の一般規則及び安全要求事項

JIS B 8361: 油圧-システム及びその機器の一般規則及び安全要求事項

JIS B 9960-1: 機械類の安全性 - 機械の電気装置 (第1部: 一般要求事項)

JIS B 8433-1: ロボット及びロボティックデバイス—産業用ロボットのための安全要求事項-第1部: ロボット

※2）労働安全衛生法 など



危険

切迫した危険の状態、回避しないと死亡もしくは重傷を負う可能性が想定されるもの。



警告

取扱いを誤った時に、人が死亡もしくは重傷を負う可能性が想定されるもの。



注意

取扱いを誤った時に、人が傷害を負う危険が想定される時、および物的損害のみの発生が想定されるもの。

警告

- ① 当社製品の適合性の決定は、システムの設計者または仕様を決定する人が判断してください。
ここに掲載されている製品は、使用される条件が多様なため、そのシステムへの適合性の決定は、システムの設計者または仕様を決定する人が、必要に応じて分析やテストを行ってから決定してください。
このシステムの所期の性能、安全性の保証は、システムの適合性を決定した人の責任になります。
常に最新の製品カタログや資料により、仕様の全ての内容を検討し、機器の故障の可能性についての状況を考慮してシステムを構成してください。
- ② 当社製品は、十分な知識と経験を持った人が取扱ってください。
ここに掲載されている製品は、取扱いを誤ると安全性が損なわれます。
機械・装置の組立てや操作、メンテナンスなどは十分な知識と経験を持った人が行ってください。
- ③ 安全を確認するまでは、機械・装置の取扱い、機器の取外しを絶対に行わないでください。
 1. 機械・装置の点検や整備は、被駆動物体の落下防止処置や暴走防止処置などがなされていることを確認してから行ってください。
 2. 製品を取外す時は、上記の安全処置がとられていることの確認を行い、エネルギー源と該当する設備の電源を遮断するなど、システムの安全を確保すると共に、使用機器の製品個別注意事項を参照、理解してから行ってください。
 3. 機械・装置を再起動する場合は、予想外の動作・誤動作が発生しても対処できるようにしてください。
- ④ 当社製品は、製品固有の仕様外での使用はできません。次に示すような条件や環境で使用するには開発・設計・製造されておりませんので、適用外とさせていただきます。
 1. 明記されている仕様以外の条件や環境、屋外や直射日光が当たる場所での使用。
 2. 原子力、鉄道、航空、宇宙機器、船舶、車両、軍用、生命および人体や財産に影響を及ぼす機器、燃焼装置、娯楽機器、緊急遮断回路、プレス用クラッチ・ブレーキ回路、安全機器などへの使用、およびカタログ、取扱説明書などの標準仕様に合わない用途の使用。
 3. インターロック回路に使用する場合。ただし、故障に備えて機械式の保護機能を設けるなどの2重インターロック方式による使用を除く。また定期的に点検し正常に動作していることの確認を行ってください。



安全上のご注意

注意

当社の製品は、自動制御機器用製品として、開発・設計・製造しており、平和利用の製造業向けとして提供しています。製造業以外でのご使用については、適用外となります。

当社が製造、販売している製品は、計量法で定められた取引もしくは証明などを目的とした用途では使用できません。

新計量法により、日本国内でSI単位以外を使用することはできません。

保証および免責事項/適合用途の条件

製品をご使用いただく際、以下の「保証および免責事項」、「適合用途の条件」を適用させていただきます。下記内容をご確認いただき、ご承諾のうえ当社製品をご使用ください。

『保証および免責事項』

- ①当社製品についての保証期間は、使用開始から1年以内、もしくは納入後1.5年以内、いずれか早期に到達する期間です。^{※3)}
また製品には、耐久回数、走行距離、交換部品などを定めているものがありますので、当社最寄りの営業拠点にご確認ください。
- ②保証期間中において当社の責による故障や損傷が明らかになった場合には、代替品または必要な交換部品の提供を行わせていただきます。なお、ここでの保証は、当社製品単体の保証を意味するもので、当社製品の故障により誘発される損害は、保証の対象範囲から除外します。
- ③その他製品個別の保証および免責事項も参照、ご理解の上、ご使用ください。

※3) 真空パッドは、使用開始から1年以内の保証期間を適用できません。

真空パッドは消耗部品であり、製品保証期間は納入後1年です。

ただし、保証期間内であっても、真空パッドを使用したことによる摩耗、またはゴム材質の劣化が原因の場合には、製品保証の適用範囲外となります。

『適合用途の条件』

海外へ輸出される場合には、経済産業省が定める法令(外国為替および外国貿易法)、手続きを必ず守ってください。

1. 設計上のご注意



警告

1. 製品仕様について

用途・流体・環境その他の使用条件を十分考慮し仕様範囲内でご使用ください。
仕様範囲外で使用しますと破損、作動不良の原因となります。
仕様範囲を超えて使用した場合の損害に関してはいかなる場合も保証しません。

2. 緊急遮断弁について

本製品は緊急遮断弁などの安全確保用バルブとして設計されていません。
そのようなシステムの場合は別の確実に安全確保できる手段を講じた上でご使用ください。

3. 圧力(真空含む)保持について

バルブには漏れがありますので圧力容器内の圧力(真空を含む)保持などの用途には使用できません。

4. アクチュエータ駆動について

バルブでシリンダなどのアクチュエータを駆動する場合は予めアクチュエータの作動による危険が発生しないよう対策を施してください。

5. 長期連続通電使用について

連続通電にて使用した場合、ソレノイドコイルが発熱します。密閉された容器内などでの使用は避け、通気性の良い所へ設置してください。また、通電時、通電後は素手で電磁弁に触れないでください。

6. 流体供給時の漏れについて

パイロット形 2 ポート電磁弁におきまして、弁閉状態時、流体供給源(ポンプ、コンプレッサ等)の起動等により急激に圧力が加わった場合に、瞬時、弁が開き流体が漏れる場合がありますので、ご注意ください。

7. 逆加圧について

バルブに逆圧が加わる可能性がある場合はバルブ2次側へチェック弁を設置するなどの対策を施してください。

8. 急激な圧力変動について

バルブ一次側圧力の急激な低下、またはバルブ二次側圧力の急激な上昇が繰返し起こる条件下で使用された場合、ダイヤフラムに過大な応力が加わりダイヤフラムの破損、脱落等バルブの故障の原因となりますので、使用条件をご確認のうえ、ご使用ください。

9. 最低作動圧力差について

弁閉時、圧力差が最低作動圧力差以上であっても、供給源(ポンプ、コンプレッサ等)の能力、または配管の絞り(エルボ、チーズにより配管の折り曲げが連続している場合や末端に細管ノズルを設置している場合等)により、弁開した際に最低作動圧力差未満となる場合がありますのでご注意ください。最低作動圧力差未満で使用された場合、圧力差不足により、作動が不安定となり、弁開不良、弁閉不良または発振を引き起こし、故障の原因となります。

10. 分解・改造の禁止

本体を分解・改造(追加工含む)しないでください。けがや事故の恐れがあります。

11. 許容漏れ量について

本製品には漏れ量がある(P14)ことを理解していただき、漏れによる二次被害を考慮したうえでシステムを構築してください。

12. 摩耗粉の発生について

本製品は低発塵の構造、材質となっておりますが、構造上から(作動時の衝突部と摺動部)少なからず発塵が生じます。発塵したものが堆積していくことでの装置への影響や二次側へ流出することでの影響、二次被害を考慮したうえでシステムを構築してください。

13. 結露、凍結について

高圧や大流量の気体を大気へ開放すると断熱膨張により気体に含まれている水蒸気が結露し凍結が生じます。開放流量の低減、作動頻度の低減、流体の露点を下げる、ヒーター等により流体温度を上げる(配管部)等の対策を施してください。

2. 使用環境についてのご注意



警告

1. 下記に示すような場所では使用しないでください。

1) 水蒸気、腐食性流体(化学薬品)、海水、水の雰囲気または付着する場所

保護等級(IP65,IP67)を有している製品であっても、長時間水がかかる環境下では製品外表面の隙間から水分が内部に浸入し、コイルの焼損、短絡に至ることが考えられます。工作機械、加工機など水分、油分を多量に使用する設備の近くに設置する場合は周辺設備から液体やスパッタが製品に飛散することがないかご確認願います。水分の付着が考えられる場合には適切な防護対策を施してください。

2) 爆発性雰囲気のある場所

3) 振動、衝撃の起こる場所

4) 周囲に熱源があり、輻射熱を受ける場所

5) 屋外

本製品は屋外での使用を保証する製品ではありません。やむを得ず屋外で使用する場合、下記の防護対策を実施願います。

① 直射日光が当たらないように保護カバー等を設置してください。

② 雨風が当たらないよう製品を筐体で覆ってください。

※製品上部に屋根型のカバーだけを設置しても横風や地面からの跳ね返りにより水分が付着することがあります。また筐体で覆う場合、長期通電によって熱がこもらないように通気対策も併せて実施願います。

③ 設置箇所が結露の発生しやすい場所でないかご確認願います。

※製品周囲の温度変化が大きい環境などで、ご使用される場合、結露が生じ水分が製品外表面に付着することがあります。結露が発生しやすい場所、周囲温度の管理など結露対策を実施願います。

④ 本製品は耐食性(錆が発生しない、変色しない)を保証したものではありません。

3. 使用流体についてのご注意



警告

1. 使用流体と機器の選定について

- 1) 使用流体は圧縮空気、窒素、酸素、アルゴンを使用してください。
- 2) 製品の適合性の決定はシステム設計や仕様を決定する人が判断してください。使用される条件が多様な為、必要に応じて使用可否を判断してください。
仕様を決定する人が本製品の使用可否を判断してください。
製品の仕様内容を全て検討し、機器の故障の可能性についての状況を考慮してシステムを構成してください。
- 3) 製品の十分な知識と経験を持った人が取り扱ってください。流体が酸素の場合、取り扱いを誤ると危険です。本製品を使用した機械、装置の組立や操作、メンテナンス等は十分な知識と経験を持った人が行ってください。
- 4) 酸素ガスは支燃性ガスであり、摩擦熱や静電気などでも着火し、金属やシール材質を燃焼させますので、以下の注意は厳重に守ってご使用ください。
 1. 本製品内に鉄や銅、ステンレス等の金属粉や塵埃が侵入しないよう十分なフラッシング及び、適切なメッシュのフィルタを装着する等してください。
 2. 万一異常が発生した場合、火災や爆発等を考慮して安全回路(酸素ガスの供給停止回路等)を設ける等の安全対策を実施してください。
- 5) 使用流体の使用可否については本製品の構成部品材質と適合性を確認し、実機にて確認後ご使用ください。流体によっては静電気を起こす場合があるので静電気対策を施してください。
- 6) 圧縮空気が化学薬品、有機溶剤を含有する合成油、塩分、腐食性ガスなどを含む時は、作動不良の原因となりますので使用しないでください。

2. 流体温度について

- 1) 使用流体の温度は製品仕様範囲内でご使用ください。

3. フィルタの設置について

- 1) 異物が混入している流体を使用しますと、弁座・鉄心の摩耗促進、また鉄心摺動部への付着等により、作動不良、シール不良などのトラブルが生じることがあります。異物除去のためバルブ1次側に適正なフィルタ(5 μ m以下)の設置をお願いします。
- 2) フィルタは目詰まりを起こします。圧力降下が0.1MPaに達しましたら交換をしてください。

4. 禁油仕様について

- 1) 油分を嫌う機器や配管、システムを構築する場合は、禁油仕様のオプションを選択してください。
- 2) 禁油仕様の選択方法は、型式表示方法(P13)を参照してください。

4. 使用流体の質について



警告

1. 空気について

- 1) 圧縮空気に化学薬品、有機溶剤を含有する合成油、塩分、腐食性ガスなどを含んでいますと作動不良、破損の原因となりますので使用しないでください。
- 2) ドレンを多量に含んだ圧縮空気はバルブや他の空気圧機器の作動不良の原因となります。バルブ1次側にアフタークーラやエアドライヤを設置し、ドレン対策を施してください。
- 3) コンプレッサから発生するカーボン粉が多いとバルブ内に付着し作動不良の原因となります。バルブ1次側にミストセパレータを設置し、除去対策を施してください。
- 4) 圧縮空気の質についての詳細は当社の「圧縮空気清浄化システム」をご参照ください。
- 5) 露点温度が -70°C 以下の超低露点エアを使用した場合、バルブ内部が摩耗して早期に寿命を迎える場合があるのでご注意ください。

5. 取付けについて

警告

1. 保守点検に必要なスペースを確保して取付けてください。
2. 振動源がある場合は避けるか本体からのアームを最短にして共振を起こさないように取付けてください。
3. 熱源近くの設置は避け、幅射熱を受けない場所へ取付けてください。
4. コイル部に外力を加えないでください。
取付けの際、スパナ等を配管接続部の外側に当てコイル部に当たらないよう締付けてください。
5. コイル部を保温材等で保温しないでください。
凍結対策等で保温する場合は配管、ボディ部のみとしコイル部は保温しないでください。
コイル焼損の原因となります。
6. 漏れ量の増大、機器が適正に作動しない場合は使用しないでください。
取付け後やメンテナンスの際は圧縮空気や電気を接続し、適正な機能検査および漏れ検査を行い正しい取付けがされているかを確認してください。適正に作動しない場合は使用しないでください。
7. 通電中、通電直後はバルブを素手では触れないでください。
バルブは通電すると高温になります。火傷する可能性がありますので不用意に触れないようご注意ください。

注意

1. 塗装する場合
製品に印刷または貼付けています警告表示や仕様は、消したり、剥がしたり、文字を塗りつぶすなどしないでください。

6. 配管について

警告

1. ご使用時、チューブの劣化、継手破損により、継手よりチューブが外れ、暴れる場合があります。
チューブが暴れないように保護カバーの設置またはチューブを固定してください。
2. チューブ配管の際はバルブが中空にならないようにブラケット、ステー等の固定具を準備し確実に固定してください。

注意

1. ワンタッチ管継手の取扱い適用チューブにつきましては SMC カタログ“管継手 & チューブ/共通注意事項”をご参照ください。
2. 配管前の処理
配管前にエアブロー（フラッシング）または洗浄を十分行い、管内の切粉、切削油ごみ等を除去してください。配管による引張・圧縮・曲げなどの力がバルブボディに加わらないよう配管してください。
3. シールテープの巻き方
配管や継手類をねじ込む場合には
配管ねじの切粉やシール材がバルブ内部へ入り込まないようにしてください。
なお、シールテープを使用される時はねじ部を 1.5～2 山残して巻いてください。

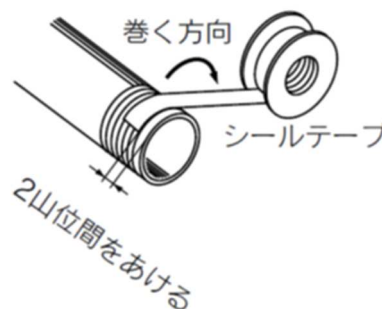

4. 配管および継手のねじ込みについて

バルブに配管する際、下記適正トルクで締付を行ってください。

配管時の締付トルク

接続ねじ	適正締付トルク N・m
3/8	22~24
1/2	28~30

5. 当社以外の継手を使用される場合

使用されている継手メーカーの指示に従ってください。

6. 配管にアースを接続しますと電飾によりシステムの腐食が生じることがありますので避けてください。

7. 製品に配管を接続する場合は、供給ポートなどを間違えないようご注意ください。

8. 推奨配管条件

ワンタッチ管継手に配管する際は図1の推奨配管条件にてチューブ長さに余裕を持った配管をお願いします

また、結束バンドなどで配管を束ねる場合には継手に外力が加わらないよう配管してください。(図2参照)



図1 推奨配管図

チューブ サイズ	取付ピッチ A			ストレート部長 さ
	ナイロン チューブ	ソフトナイロン チューブ	ポリウレタン チューブ	
φ1/8"	44 以上	29 以上	25 以上	16 以上
φ6	84 以上	39 以上	39 以上	30 以上
φ1/4"	89 以上	56 以上	57 以上	32 以上
φ8	112 以上	58 以上	52 以上	40 以上
φ10	140 以上	70 以上	69 以上	50 以上
φ12	168 以上	82 以上	88 以上	60 以上

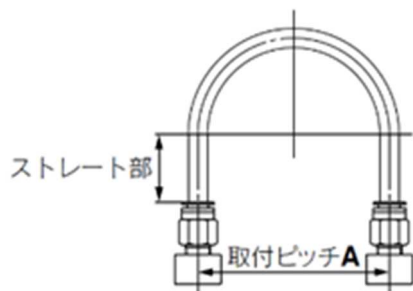

図2 結束バンドで配管を束ねた場合

7. 配線について

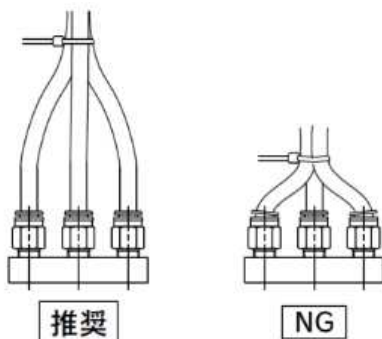

警告

- ソレノイドバルブは電気製品ですのでご使用の際は安全のため適切なヒューズやブレーカーの設置をお願いします。複数の電磁弁をご使用の際は、1つのヒューズを取付ただけでは不十分です。より安全に機器を保護するために、各電磁弁の回路ごとにヒューズを選定して設置をお願いいたします。



注意

- 配線用電線は導体断面積 0.5~1.25mm²をご使用ください。

- リード線への外力について

リードに過度な力が加わると断線の原因となります。
リード線には 30N 以上の力が加わらないようにしてください。
また、リード線の根元が 90° 以下、R20 以下の折れ曲がった状態で使用しないでください。

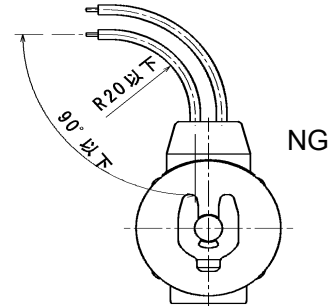

- 電気回路は接点においてチャタリングの発生のない回路を採用してください。

- 電圧は定格電圧の-10%~+10%の範囲でご使用ください。

直流電源で応答性を重要視する場合は定格値の±5%以内としてください。
電圧降下はコイルを接続したリード線内部での値です。

- 電気回路系がソレノイドのサージを嫌う場合は電圧保護回路等をソレノイドに並列に入れてください。またはサージ電圧保護回路付を使用してください。

- 漏洩電圧

コントローラなどで電磁弁を作動させる場合は漏れ電圧が製品許容漏洩電圧以下になるようにしてください。

特にスイッチング素子と並列に抵抗器を使用したリスイッチング素子の保護に C-R 素子を使用している場合はそれぞれ抵抗器や C-R 素子を通して漏洩電圧が流れバルブが OFF しない恐れがあるためご注意ください。

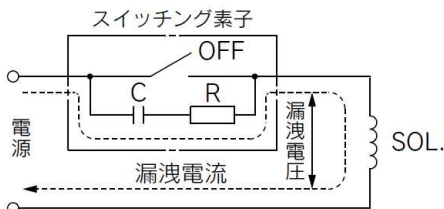

ACコイルは定格電圧の5%以下
DCコイルは定格電圧の2%以下

電気結線について



注意

- グロメット

リード線: AWG20 絶縁体外径 2.6mm

定格電圧	リード線色	
	①	②
DC	黒	赤
AC100V	青	青
AC200V	赤	赤
その他のAC	灰	灰

※極性はありません。

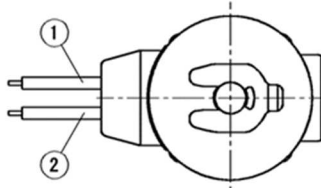

- コンジット

リード線: AWG18 絶縁体外径 2.8mm

定格電圧	リード線色	
	①	②
DC	黒	赤
AC100V	青	青
AC200V	赤	赤
その他のAC	灰	灰

※極性はありません。

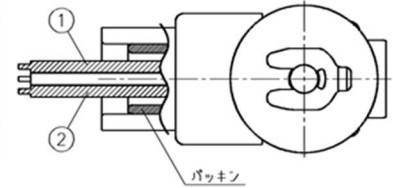

3. DIN 形ターミナル

分解

1. フランジ付バインドねじを緩め、ハウジングを矢印の方向に引き上げると電磁弁からコネクタが外れます。
2. フランジ付きバインドねじをハウジングより抜き取ります。
3. ターミナルブロック底の部分に切り欠き部があり、そこに小型マイナドライバなどを差し込み、ハウジングからターミナルブロックを外します。(下図参照)
4. グランドナットを外し、座金とゴムパッキンを取り出してください。

配線

1. ケーブルにグランドナット、座金、ゴムパッキンの順に通し、ハウジングを挿入してください。
2. ターミナルブロックのバインド小ねじを緩め、リード線の心線または圧着端子を端子へ差し込み、バインド小ねじで確実に固定してください。ターミナルブロックのバインド小ねじは M3 です。
注1) 締めトルクは 0.5~0.6N・m の範囲で締付けてください。
注2) ケーブルは外形寸法 $\phi 6 \sim \phi 12\text{mm}$ まで使用できます。
注3) ケーブル外形寸法が $\phi 9 \sim \phi 12\text{mm}$ のものは、ゴムパッキンの内側の部分を抜いてからご使用ください。

組立

1. ケーブルにグランドナット、座金、ゴムパッキン、ハウジングの順に通し、ターミナルブロックに結線してからターミナルブロックをハウジングにセットしてください。(音がパチンとするまで押し込んでください。)
2. ゴムパッキン、座金の順にハウジングのケーブル導入口に入れて、更にグランドナットをしっかりと締付けてください。
3. ガasketをターミナルブロックの底の部分と機器についているプラグとの間に入れ、ハウジングの上からフランジ付バインドねじを差し込んで締付けます。
注1) 締め付けトルクは 0.5~0.6N・m の範囲で締付けてください。
注2) ハウジングとターミナルブロックの組込み方により、コネクタの向きは 90° ごとに変更できます。

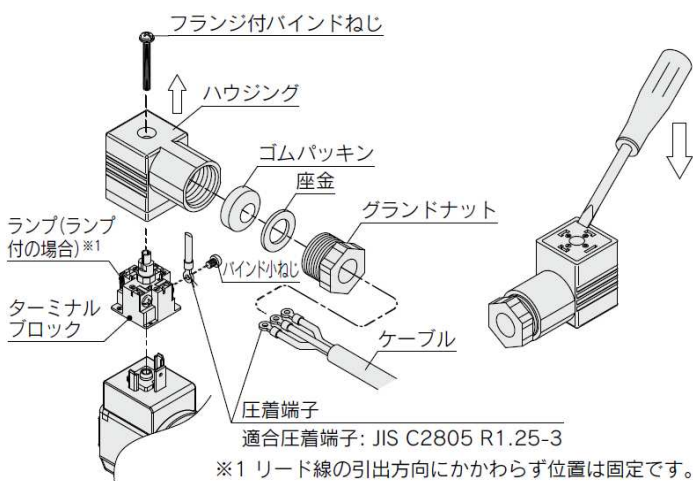

⚠ 注意

次のように内部結線されていますので、各々電源側と結線してください。

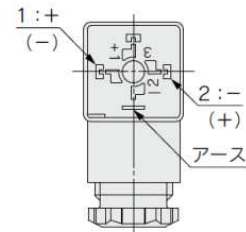

端子 No.	1	2
DIN端子	+ (-)	- (+)

※極性はありません。

DIN(EN175301-803)形ターミナルについて

端子間ピッチ18mm FormAのDIN形コネクタに対応しています。

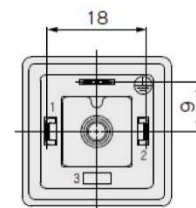

適用ケーブル径 : $\phi 6 \sim \phi 12$

4. M12 コネクタ

1. バルブの IP67(保護構造)は IP67 仕様のメスコネクタ(付ケーブル)を使用することで得られます。水中での使用はできませんのでご注意ください。
2. コネクタを取付ける場合は工具などを使用すると破損する場合がありますので、必ず手で確実に締め付けてください。(0.39~0.49N・m)
3. ケーブルに繰返しの曲げや引っ張り、重い物を載せたり、力が加わらないようにしてください。
4. コネクタやケーブルをむやみに引っ張らないでください。
5. 設置する場合、コネクタ本体の根元部からケーブルを曲げないようにしてください。

■バルブ側の M12 コネクタのコーディングおよびピン配列

M12 コネクタの形状(コーディング)およびピン配列は以下となっています。

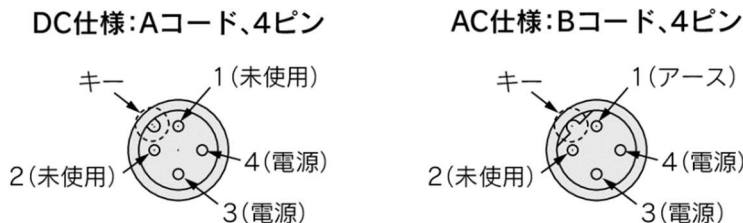

※DC電圧仕様において、電磁弁に極性はありません。

メスコネクタ付ケーブルは、コーディングが合ったものをご使用ください。また取付ける際は、ケーブル側コネクタ(メス側)のキーをバルブ側コネクタ(オス側)のキーと合わせて取付けてください。

方向性を合わせず無理にねじ込んだ場合、ピンの破損などの故障の原因となりますのでご注意ください。

9. 電気回路について

1. DC用回路

●グロメット

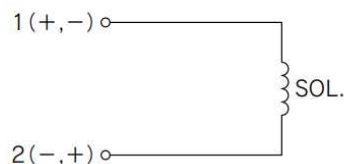

電気オプションなし

●グロメット/コンジット/DIN形ターミナル

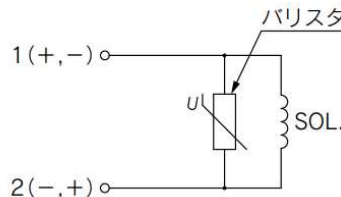

サージ電圧保護回路付

●DIN形ターミナル

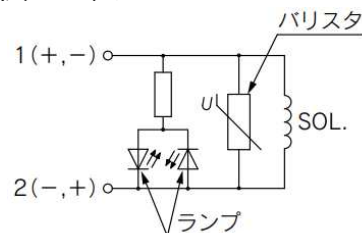

サージ電圧保護回路・ランプ付

●M12 コネクタ

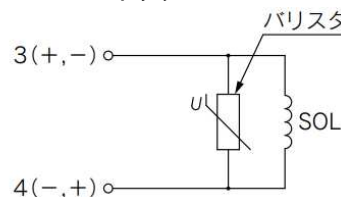

サージ電圧保護回路付

2. AC用回路 標準品でサージ電圧保護回路付となります

●グロメット/コンジット/DIN形ターミナル/M12 コネクタ

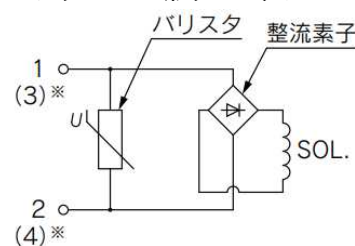

※M12コネクタの場合

電気オプションなし

●DIN形ターミナル

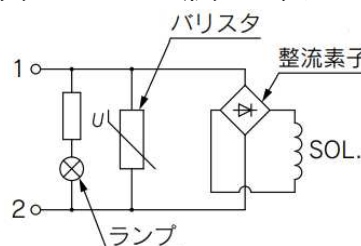

ランプ付

10. 保守点検について



警告

1. 製品の取り外しについて
 - 1) 流体供給源を遮断しシステム内の流体圧力を抜いてください。
 - 2) 電源を遮断してください。
 - 3) バルブの温度が十分下がったことを確認してから取り外してください。
2. フィルタは定期的に交換してください。
フィルタは使用後1年、または期間内でも圧力降下が0.1MPaに達しましたら交換してください。
3. エアフィルタのドレン抜きを定期的に行ってください。
ドレン抜きを忘れるとドレンが二次側に流出し空気圧機器の作動不良を招きます。
ドレン抜き管理が困難な場合にはオートドレン付きフィルタのご使用をお勧めします。
4. 低頻度でご使用の場合
作動不良防止のために30日に1回はバルブの切換作動を行ってください。
また最適な状態ご使用していただくため半年に1回程度の定期点検を行ってください。
5. 保管について
使用後長期保管をする場合は錆の発生、ゴム材質の劣化を防ぐため、水分を十分除去し、日の当たる場所、高温多湿を避けて保管してください。
6. 保守点検を定期的の実施してください。
定期的に適正な機能検査および漏れ検査を行い正しい取付けがされているかを確認してください。
漏れ量が増大したり機器が適正に作動しない場合は使用しないでください。

11. 交換部品について

メンテナンスとして交換部品が必要な場合は、当社へお問い合わせください。

12. 当社製品の返却について



警告

人体にとって有害とされる物質、流体、またその残留物が付着している、または付着の可能性がある製品の返却につきましては、安全確保のため当社で連絡のうえ、適切な洗浄(無害化処置)を行い、製品引取り依頼書または無害化証明書を提出後、当社から引取り了承の連絡後に返却くださいますようお願いいたします。有害物質につきましては、国際化学物質安全性カード(ICSC)などで確認をお願いします。

13. 型式

型式表示方法

JSXH21D-CH04R-5G-D-X1

①②③④⑤⑥⑦⑧⑨⑩⑪⑫

① シリーズ

記号	シリーズ
H	高圧用・パイロット形

② サイズ

記号	サイズ
2	20

③ 弁形式

記号	弁形式
1	N.C.  2 (OUT) 1 (IN)

④ 主弁構造

記号	主弁構造
D	ダイヤフラム

⑤ ボディ材質

記号	ボディ材質
C	黄銅

⑥ シール材質

記号	シール材質	
	主弁	パイロット弁
H	PUR	HNBR

⑦ 管接続口径・オリフィス径

記号	管接続口径	オリフィス径 (mmφ)
03	3/8	16
04	1/2	

⑧ ねじ種類

記号	ねじ種類
R	Rc
N	NPT
F	G

⑨ 定格電圧

AC仕様

記号	定格電圧	記号	定格電圧
1	AC100V	4	AC220V
2	AC200V	7	AC240V
3	AC120 (110)V	8	AC48V
		B	AC24V
		J	AC230V

DC仕様

記号	定格電圧
5	DC24V
6	DC12V







⑪ オプション

記号	オプション
無記号	なし
D	禁油

⑫ 特注仕様

記号	仕様
X1	使用圧力: 0.15~4.0MPa 使用流体: 空気、窒素、酸素、アルゴン

⑩ リード線取出方法

記号	リード線取出方法	CE/UKCA 対応
G	グロメット※1 	DC24V DC12V
GS	基板付グロメット (サージ電圧保護回路付) 	AC100V DC24V DC12V AC48V AC24V
CS	コンジット (サージ電圧保護回路付) 	すべての電圧
DS	DIN形ターミナル (サージ電圧保護回路付) 	すべての電圧
DZ	DIN形ターミナル・ランプ付 (サージ電圧保護回路付) 	すべての電圧
DN	DINコネクタなし (サージ電圧保護回路付) 	すべての電圧
WN	M12コネクタ/ケーブルなし (サージ電圧保護回路付)※2 	すべての電圧

※1 DC電圧のみ

※2 M12コネクタ用ケーブルは付属されません。

1 4. 仕様

サイズ		20	
弁構造		パイロット形ダイヤフラム	
弁形式		通電時開形(N.C.)	
使用流体		圧縮空気・窒素・アルゴン・酸素	
オリフィス径		16mmø	
接続口径		3/8"	1/2"
流量特性 ^{注1)}	C[dm ³ /(s·bar)]	15	17.7
	b	0.36	0.22
	Cv	3.9	4.3
最高作動圧力差		4.0MPa	
最低作動圧力差		0.15MPa	
流体温度		-10~50℃	
周囲温度		-10~50℃	
漏れ量 ^{注1)}	内部漏れ	1cm ³ /min以下	
	外部漏れ		
ねじ種類		G、Rc、NPT	
最高システム圧力		4.0MPa	
保証耐圧力		6.0MPa	
ボディ材質		黄銅	
保護等級		IP67(DIN形ターミナルはIP65)	
シール材質	主弁	PUR	
	パイロット弁	HNBR	
耐衝撃/耐振動 ^{注2)}		150/30m/s ²	
取付姿勢		自由	
質量 ^{注6)}	グロメット	3/8"	1/2"
		713g	671g
定格電圧	AC	24V、48V、100V、110V、120V 200V、220V、230V、240V	
	DC	12V、24V	
許容電圧変動		定格電圧の±10%	
許容漏洩電圧	AC	定格電圧の5%以下	
	DC	定格電圧の2%以下	
皮相電力 ^{注3、4)}	AC	8VA	
消費電力 ^{注3)}	DC	6W	
温度上昇値 ^{注5)}	AC	70℃	
	DC	65℃	
リード線取出し		グロメットタイプ、コンジットターミナル DIN形ターミナル、M12コネクタ	

注1) 空気、差圧0.15MPa以上、周囲温度20度の値

注2) 耐衝撃：落下式耐衝撃試験機で主弁・可動鉄心の軸方向および直角方向、通電および非通電の各条件でそれぞれ1回試験したとき誤動作なし。(初期における値)

耐振動：5~2000Hz 1掃引、主弁・可動鉄心の軸方向および直角方向、通電および非通電の各条件で試験したとき誤動作なし。(初期における値)

注3) 消費電力および皮相電力は周囲温度20℃、定格電圧印加時の値です。(ばらつき幅：±10%)

注4) ACは整流回路を使用しているため、周波数および起動・励磁による皮相電力による差はありません。

注5) 温度上昇値は、周囲温度20度、定格電圧印加時の値です。

ただし、周囲の環境により変わるため参考値となります。

注6) グロメットの値です。基板付グロメットは20g、コンジットは70g、DIN形ターミナルは50g、DIN形ターミナルコネクタなし・M12コネクタは15gを加算してください。

15. 構造断面図

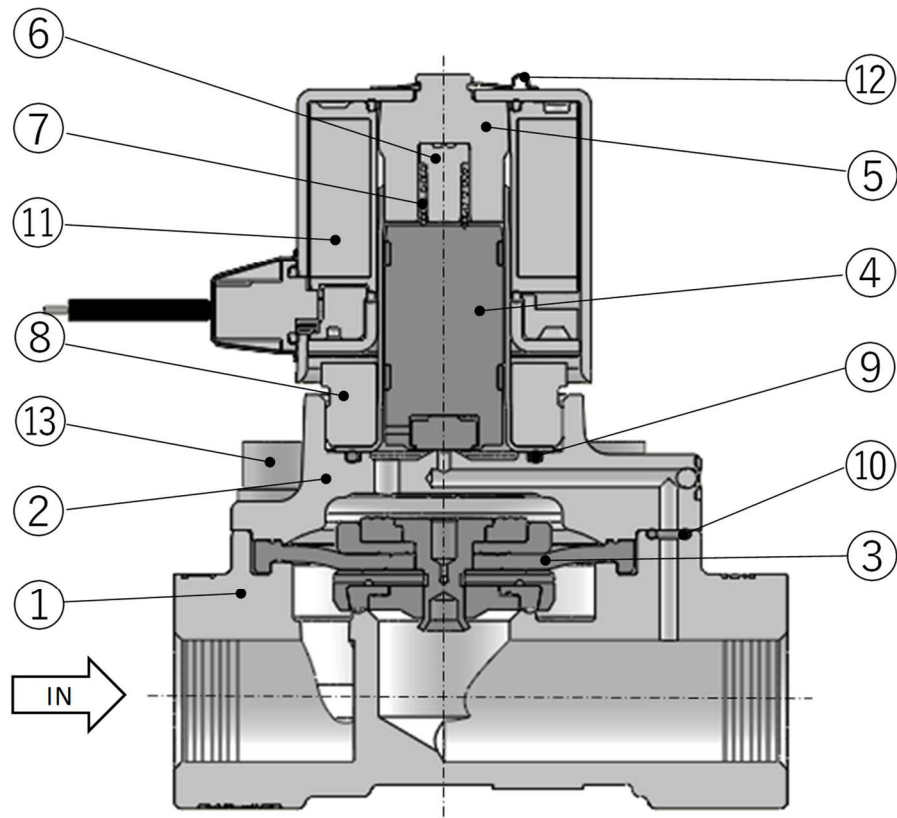

構成部品材質

番号	部品名	材質	個数
1	ボディ	黄銅	1
2	ボンネットAss'y	黄銅,鋼	1
3	ダイヤフラムAss'y	PUR,AL,SUS	1
4	可動鉄心Ass'y	SUS,HNBR,PPS	1
5	チューブAss'y	SUS	1
6	ストッパ	PPS	1
7	スプリング	SUS	1
8	ナットプレート	AL	1
9	Oリング	HNBR	1
10	Oリング	HNBR	1
11	ソレノイドコイルAss'y	SUS,銅,樹脂	1
12	クリップ	SUS	1
13	ボルト	鋼	4

16. CE/UKCA 対応表

JSXH-X1 Series

CE/UKCA 対応表

※CE/UKCA 対応品につきましては下表をご確認ください。



G
グロメット



GS
基板付
グロメット



CS
コンジット



DN
DINコネクタ
なし



WN
M12コネクタ/
コネクタケーブルなし



○: 対応、×: 非対応(品番設定有)、-: 品番設定無

リード線 取出し方法	定格電圧									
	AC仕様								DC仕様	
	1	2	3	4	7	8	B	J	5	6
	AC100V	AC200V	AC120V (AC110V)	AC220V	AC240V	AC48V	AC24V	AC230V	DC24V	DC12V
G グロメット	-	-	-	-	-	-	-	-	○	○
GS 基板付グロメット (サージ電圧 保護回路付き)	○	×	×	×	×	○	○	×	○	○
CS コンジット (サージ電圧 保護回路付き)	○	○	○	○	○	○	○	○	○	○
DS DIN形ターミナル (サージ電圧 保護回路付き)	○	○	○	○	○	○	○	○	○	○
DZ DIN形ターミナル・ ランプ付 (サージ電圧 保護回路付き)	○	○	○	○	○	○	○	○	○	○
DN DIN形ターミナル・ コネクタなし (サージ電圧 保護回路付き)	○	○	○	○	○	○	○	○	○	○
WN M12コネクタ/ コネクタケーブルなし (サージ電圧 保護回路付き)	○	○	○	○	○	○	○	○	○	○

17. 用語説明

圧力用語	最高作動圧力差	作動上許容できる最高の圧力差(1次側圧力と2次側圧力の差)を示します。2次側圧力が0MPaの場合は、最高使用圧力となります。																																								
	最低作動圧力差	主弁が安定して作動する為に必要な最低の圧力差(1次側圧力と2次側圧力の差)を示します。																																								
	最高システム圧力	管路内に加えらるる最高圧力を示します。(ライン圧力) 電磁弁部の圧力差は最高作動圧力差以下にする必要があります。																																								
	耐圧	規定圧力(静圧)にて1分間保持し、使用圧力範囲内に復帰したとき、性能の低下をもたらさずに耐えなければならない圧力。 (規定の条件下における値)																																								
電気用語	皮相電力(VA)	電圧(V)と電流(A)の積。消費電力(W)との関係は、 ACの場合 $W=V \cdot A \cdot \cos \theta$ 、DCの場合は $W=V \cdot A$ となります。 注) $\cos \theta$ は力率を示します。 $\cos \theta \approx 0.9$																																								
	サージ電圧	電源を遮断することにより、遮断部で瞬間的に発生する高電圧。																																								
	保護等級	「JIS C 0920: 電気機械器具の防水試験および固形物の侵入に対する保護等級」に定められた等級。 IP - □ □ 第1特性 ● ● 第2特性 ●第1特性 固形異物の侵入に対する保護等級 <table border="1"> <tbody> <tr><td>0</td><td>無保護</td></tr> <tr><td>1</td><td>50[mm]より大きい固形物に対して保護しているもの</td></tr> <tr><td>2</td><td>12[mm]より大きい固形物に対して保護しているもの</td></tr> <tr><td>3</td><td>2.5[mm]より大きい固形物に対して保護しているもの</td></tr> <tr><td>4</td><td>1.0[mm]より大きい固形物に対して保護しているもの</td></tr> <tr><td>5</td><td>防塵</td></tr> <tr><td>6</td><td>耐塵</td></tr> </tbody> </table> ●第2特性 水の浸入に対する保護等級 <table border="1"> <tbody> <tr><td>0</td><td>無保護</td><td>—</td></tr> <tr><td>1</td><td>鉛直から落ちてくる水滴によって有害な影響のないもの</td><td>防滴Ⅰ形</td></tr> <tr><td>2</td><td>鉛直から15度の範囲で落ちてくる水滴によって有害な影響のないもの</td><td>防滴Ⅱ形</td></tr> <tr><td>3</td><td>鉛直から60度の降雨によって有害な影響のないもの</td><td>防雨形</td></tr> <tr><td>4</td><td>いかなる方向からの水の飛まつをうけても有害な影響をうけないもの</td><td>防まつ形</td></tr> <tr><td>5</td><td>いかなる方向からの水の直接噴流をうけても有害な影響をうけないもの</td><td>防噴流形</td></tr> <tr><td>6</td><td>いかなる方向からの水の直接噴流をうけても内部に水が入らないもの</td><td>耐水形</td></tr> <tr><td>7</td><td>定められた条件で水中に没しても内部に水が入らないもの</td><td>防浸形</td></tr> <tr><td>8</td><td>指定圧力の水中に常時没して使用できるもの</td><td>水中形</td></tr> </tbody> </table>	0	無保護	1	50[mm]より大きい固形物に対して保護しているもの	2	12[mm]より大きい固形物に対して保護しているもの	3	2.5[mm]より大きい固形物に対して保護しているもの	4	1.0[mm]より大きい固形物に対して保護しているもの	5	防塵	6	耐塵	0	無保護	—	1	鉛直から落ちてくる水滴によって有害な影響のないもの	防滴Ⅰ形	2	鉛直から15度の範囲で落ちてくる水滴によって有害な影響のないもの	防滴Ⅱ形	3	鉛直から60度の降雨によって有害な影響のないもの	防雨形	4	いかなる方向からの水の飛まつをうけても有害な影響をうけないもの	防まつ形	5	いかなる方向からの水の直接噴流をうけても有害な影響をうけないもの	防噴流形	6	いかなる方向からの水の直接噴流をうけても内部に水が入らないもの	耐水形	7	定められた条件で水中に没しても内部に水が入らないもの	防浸形	8	指定圧力の水中に常時没して使用できるもの
0	無保護																																									
1	50[mm]より大きい固形物に対して保護しているもの																																									
2	12[mm]より大きい固形物に対して保護しているもの																																									
3	2.5[mm]より大きい固形物に対して保護しているもの																																									
4	1.0[mm]より大きい固形物に対して保護しているもの																																									
5	防塵																																									
6	耐塵																																									
0	無保護	—																																								
1	鉛直から落ちてくる水滴によって有害な影響のないもの	防滴Ⅰ形																																								
2	鉛直から15度の範囲で落ちてくる水滴によって有害な影響のないもの	防滴Ⅱ形																																								
3	鉛直から60度の降雨によって有害な影響のないもの	防雨形																																								
4	いかなる方向からの水の飛まつをうけても有害な影響をうけないもの	防まつ形																																								
5	いかなる方向からの水の直接噴流をうけても有害な影響をうけないもの	防噴流形																																								
6	いかなる方向からの水の直接噴流をうけても内部に水が入らないもの	耐水形																																								
7	定められた条件で水中に没しても内部に水が入らないもの	防浸形																																								
8	指定圧力の水中に常時没して使用できるもの	水中形																																								
その他	材質	PUR: ポリウレタン HNBR: 水素化ニトリルゴム PPS: ポリフェニレンサルファイド																																								
	禁油処理	流体接触部部品の脱脂洗浄																																								
	流路記号	JIS 記号では弁開時、IN と OUT はブロック状態となっておりますが、ポート2の圧力 > ポート1の圧力の場合、流体をブロックすることはできません。 																																								

18. 故障と対策

使用中異常が発見されましたらトラブルチェックシートでチェックを行い、施策を施してください。

19. トラブルチェックシート(対象シリーズ:JSXH21D-CH***-***-X1)

使用状況

納品日	年	月	日
使用期間	カ月間		
現在までの累積回数	約 回		

製品保証期間:お客様納入後1.5年間、使用后1年間

本トラブルチェックシートは、トラブル発生時の早期解決のための原因診断チェックシートとして参考活用をお願いします。

現象	推測原因	状況の確認	対策
作動しない <input type="checkbox"/> ON <input type="checkbox"/> しない	電源電圧が印加されていない	電源及び制御回路の故障等の異常はありませんか？ <input type="checkbox"/> 配線系統の断線または誤配線等の異常はありませんか？	電源および制御回路、配線系統の異常の可能性があります。 ①電源および制御回路、配線系統の交換、修理をお願いします。
	供給圧力の異常	<input type="checkbox"/> 使用圧力が作動圧力差の範囲を超えていませんか？	使用圧力が作動圧力差範囲を超えている可能性があります。 ①作動圧力差範囲内でのご使用をお願いします。
	ソレノイドコイル吸引力の低下	印加電圧が許容電圧変動の下限未満でご使用ではありませんか？ <input type="checkbox"/> ますか？ ※電圧変動下限値: 定格電圧の-10%V	印加電圧が許容電圧変動の下限未満であったため、ソレノイドコイル吸引力が低下して可動鉄心が作動しなかった可能性があります。 ①定格電圧±10%Vの範囲内でのご使用をお願いします。
	ソレノイドコイルの焼損、断線	<input type="checkbox"/> コイルに水等がかかっていますか？	水・水蒸気・結露等、水分が付着する環境でご使用の場合、ソレノイドコイルに水等が侵入している可能性があります。 ①ソレノイドコイル部にカバーを取付ける等の防水対策をお願いします。
		<input type="checkbox"/> サージ電圧が加わることはありませんか？	過大なサージ電圧によりソレノイドコイルが焼損、断線した可能性があります。 ①サージ電圧の発生有無を確認してください。
		印加電圧が許容電圧変動の上限を超えていませんか？ <input type="checkbox"/> ますか？ ※電圧変動上限値: 定格電圧の+10%V	印加電圧が許容電圧変動の上限を超えている可能性があります。 ①定格電圧±10%Vの範囲内でのご使用をお願いします。
	可動鉄心の作動不良	<input type="checkbox"/> 流体中に異物が混入していませんか？ <input type="checkbox"/> 電磁弁内部に異物が侵入していませんか？	可動鉄心摺動部に異物が噛み込んだことで可動鉄心の固着や弁シール性が低下した可能性があります。 ①弁1次側には5μm以下のフィルタの設置をお願いします。 ②配管後は電磁弁を含む配管のエアブローの実施をお願いします。
		<input type="checkbox"/> 振動・衝撃が加わることはありませんか？	共振による可動鉄心の誤作動、部品破損の可能性があります。 ①振動・衝撃がない場所でのご使用をお願いします。 ②部品破損の場合は、製品の交換をお願いします。
	ダイヤフラムの作動不良	<input type="checkbox"/> 流体中に異物が混入していませんか？ <input type="checkbox"/> 電磁弁内部に異物が混入していませんか？	ダイヤフラムのストローク範囲に異物が噛みこんだことで、ダイヤフラムが作動出来なくなった可能性があります。 ①弁1次側には5μm以下のフィルタの設置をお願いします。 ②配管後は電磁弁を含む配管のエアブローの実施をお願いします。
		<input type="checkbox"/> 振動・衝撃が加わることはありませんか？	共振によるダイヤフラムの誤作動、部品破損の可能性があります。 ①振動・衝撃がない場所でのご使用をお願いします。 ②部品破損の場合は、製品の交換をお願いします。
シール部品の劣化・破損	<input type="checkbox"/> 流体に対して電磁弁部品材質が適合していますか？	シール部品の収縮・劣化破損・膨潤による作動不良の可能性があります。 ①使用流体と部品材質の適合性を確認してください。 ②部品破損の場合は、製品の交換をお願いします。	
	<input type="checkbox"/> 流体または周囲温度が使用温度範囲の上限を超えていませんか？	高温によりシール部品が劣化している可能性があります。 ①使用温度範囲内でのご使用をお願いします。	
	<input type="checkbox"/> 流体または周囲温度が使用温度範囲の下限未満でご使用ではありませんか？	低温によるシール部品の硬化、流体凍結による部品破損の可能性があります。 ①使用温度範囲内でのご使用をお願いします。 ②配管にヒーターを設置する等の凍結対策をお願いします。 ③部品破損の場合は、製品の交換をお願いします。	
	<input type="checkbox"/> 使用圧力が最高作動圧力差を超えていませんか？	過大な圧力によりシール部品が破損している可能性があります。 ①最高作動圧力差以下でのご使用をお願いします。 ②部品破損の場合は、製品の交換をお願いします。	

現象	原因推測	状況の確認	対策
作動しない <input type="checkbox"/> OFF <input type="checkbox"/> しない	<input type="checkbox"/> OFF <input type="checkbox"/> しない	電源電圧が印加されている <input type="checkbox"/> 電源および制御回路の故障等の異常はありませんか？ <input type="checkbox"/> 配線系統の断線または誤配線等の異常はありませんか？	電源および制御回路、配線系統の異常の可能性があります。 ①電源および制御回路、配線系統の交換、修理をお願いします。
		<input type="checkbox"/> 電源の漏洩電圧が許容値を超えてご使用ではありませんか？	残留磁力の影響の可能性があります。 ①漏洩電圧は許容値以下(P9参照)での使用をお願いします。
		供給圧力の異常 <input type="checkbox"/> 使用圧力が最低作動圧力差未満になっていませんか？	使用圧力が最低作動圧力差未満となっている可能性があります。 ①作動圧力差範囲内でのご使用をお願いします。
		逆圧回路 <input type="checkbox"/> 一次側、二次側の配管接続が間違っていないですか？ <input type="checkbox"/> 逆圧が加わる回路になっていませんか？	逆圧が加わる回路のためシールしなかった可能性があります。 ①配管接続方向の確認をお願いします。 ②配管回路上で逆圧が加わる場合は、チェック弁の設置をお願いします。
		可動鉄心の作動不良 <input type="checkbox"/> 流体中に異物が混入していませんか？ <input type="checkbox"/> 電磁弁内部に異物が混入していませんか？ <input type="checkbox"/> 振動・衝撃が加わることはありませんか？	可動鉄心摺動部に異物が噛み込んだことで、可動鉄心の固着や弁シール性が低下した可能性があります。 ①弁1次側には5μm以下のフィルタの設置をお願いします。 ②配管後は電磁弁を含む配管のエアブローの実施をお願いします。 共振による可動鉄心の誤作動、部品破損の可能性があります。 ①振動・衝撃がない場所でのご使用をお願いします。 ②部品破損の場合は、製品の交換をお願いいたします。
		ダイヤフラムの作動不良 <input type="checkbox"/> 流体中に異物が混入していませんか？ <input type="checkbox"/> 電磁弁内部に異物が混入していませんか？ <input type="checkbox"/> 振動・衝撃が加わることはありませんか？	ダイヤフラムのストローク範囲に異物が噛みこんだことで、ダイヤフラムが作動出来なくなった可能性があります。 ①弁1次側には5μm以下のフィルタの設置をお願いします。 ②配管後は電磁弁を含む配管のエアブローの実施をお願いします。 共振によるダイヤフラムの誤作動、部品破損の可能性があります。 ①振動・衝撃がない場所でのご使用をお願いします。 ②部品破損の場合は、製品の交換をお願いいたします。
		シール部品の劣化・破損 <input type="checkbox"/> 流体に対して電磁弁部品材質が適合していますか？ <input type="checkbox"/> 流体または周囲温度が使用温度範囲の上限を超えていませんか？ <input type="checkbox"/> 流体または周囲温度が使用温度範囲の下限未満でご使用ではありませんか？ <input type="checkbox"/> 使用圧力が最高作動圧力差を超えていませんか？	シール部品の収縮・劣化破損・膨潤による作動不良の可能性があります。 ①使用流体と部品材質の適合性を確認してください。 ②部品破損の場合は、製品の交換をお願いします。 高温によりシール部品が劣化している可能性があります。 ①使用温度範囲内でのご使用をお願いします。 低温によるシール部品の硬化、流体凍結による部品破損の可能性があります。 ①使用温度範囲内でのご使用をお願いします。 ②配管にヒーターを設置する等の凍結対策をお願いします。 ③部品破損の場合は、製品の交換をお願いします。 過大な圧力によりシール部品が破損している可能性があります。 ①最高作動圧力差以下でのご使用をお願いします。 ②部品破損の場合は、製品の交換をお願いいたします。
流体が漏れる <input type="checkbox"/> 弁から漏れる <input type="checkbox"/> (内部漏れ)	<input type="checkbox"/> 弁から漏れる <input type="checkbox"/> (内部漏れ)	電源電圧が印加されている <input type="checkbox"/> 電源および制御回路の故障等の異常はありませんか？ <input type="checkbox"/> 配線系統の断線または誤配線等の異常はありませんか？	電源および制御回路、配線系統の異常の可能性があります。 ①電源および制御回路、配線系統の交換、修理をお願いします。
		<input type="checkbox"/> 電源の漏洩電圧が許容値を超えてご使用ではありませんか？	残留磁力の影響の可能性があります。 ①漏洩電圧は許容値以下(P9参照)での使用をお願いします。
		供給圧力の異常 <input type="checkbox"/> 使用圧力が作動圧力差範囲を超えていませんか？ <input type="checkbox"/> 使用圧力が最低作動圧力差未満になっていませんか？	使用圧力が作動圧力差範囲を超えている可能性があります。 ①作動圧力差範囲内でのご使用をお願いします。 使用圧力が最低作動圧力差未満となっている可能性があります。 ①作動圧力差範囲内でのご使用をお願いします。
		逆圧回路 <input type="checkbox"/> 一次側、二次側の配管接続が間違っていないですか？ <input type="checkbox"/> 逆圧が加わる回路になっていませんか？	逆圧が加わる回路のためシールしなかった可能性があります。 ①配管接続方向の確認をお願いします。 ②配管回路上で逆圧が加わる場合は、チェック弁の設置をお願いします。
		可動鉄心の作動不良 <input type="checkbox"/> 流体中に異物が混入していませんか？ <input type="checkbox"/> 電磁弁内部に異物が混入していませんか？ <input type="checkbox"/> 振動・衝撃が加わることはありませんか？	可動鉄心摺動部に異物が噛み込んだことで、可動鉄心の固着や弁シール性が低下した可能性があります。 ①弁1次側には5μm以下のフィルタの設置をお願いします。 ②配管後は電磁弁を含む配管のエアブローの実施をお願いします。 共振による可動鉄心の誤作動、部品破損の可能性があります。 ①振動・衝撃がない場所でのご使用をお願いします。 ②部品破損の場合は、製品の交換をお願いいたします。
		ダイヤフラムの作動不良 <input type="checkbox"/> 流体中に異物が混入していませんか？ <input type="checkbox"/> 電磁弁内部に異物が混入していませんか？ <input type="checkbox"/> 振動・衝撃が加わることはありませんか？	ダイヤフラムのストローク範囲に異物が噛みこんだことで、ダイヤフラムがシート出来なくなった可能性があります。 ①弁1次側には5μm以下のフィルタの設置をお願いします。 ②配管後は電磁弁を含む配管のエアブローの実施をお願いします。 共振によるダイヤフラムの誤作動、部品破損の可能性があります。 ①振動・衝撃がない場所でのご使用をお願いします。 ②部品破損の場合は、製品の交換をお願いいたします。
		シール部品の劣化・破損 <input type="checkbox"/> 流体または周囲温度が使用温度範囲の上限を超えていませんか？ <input type="checkbox"/> 流体または周囲温度が使用温度範囲の下限未満でご使用ではありませんか？	高温によりシール部品が劣化している可能性があります。 ①使用温度範囲内でのご使用をお願いします。 低温によるシール部品の硬化、流体凍結による部品破損の可能性があります。 ①使用温度範囲内でのご使用をお願いします。 ②配管にヒーターを設置する等の凍結対策をお願いします。 ③部品破損の場合は、製品の交換をお願いいたします。

現象		原因推測	状況の確認	対策	
流体が漏れる	□ 気密不良 (外部漏れ)	供給圧力異常	□ 使用圧力が最高システム圧力を超えていますか？	使用圧力が最高システム圧力を超えている可能性があります。 ①最高システム圧力以下でのご使用をお願いします。	
		漏れ許容値の不一致	□ 電磁弁の漏れ許容値(P15参照)がシステムの漏れ許容値を超えていますか？	漏れ許容値をご確認いただき、許容値で使用できるシステムの構築をお願いします。 ①漏れ許容値内での使用をお願いいたします。	
		シール部品の劣化	□ 流体に対して電磁弁部品材質が適合していますか？	シール部品の収縮・劣化破損・膨潤による作動不良の可能性があり ①使用流体と部品の適合性を確認してください。 ②部品破損の場合は、製品の交換をお願いいたします。	
			□ 流体または周囲温度が使用温度範囲の上限を超えていますか？	高温によりシール部品が劣化している可能性があります。 ①使用温度範囲内での使用をお願いします。	
□ 流体または周囲温度が使用温度範囲の下限未満でのご使用ではありませんか？	低温によるシール部品の硬化、流体凍結による部品破損の可能性があり ①使用温度範囲内での使用をお願いします。 ②配管にヒーターを設置する等の凍結対策をお願いします。 ③部品破損の場合は、製品の交換をお願いいたします。				
		□ 使用圧力が最高作動圧力差を超えていますか？	過大な圧力によりシール部品が破損している可能性があります。 最高作動圧力差以下でのご使用をお願いします。 ①部品破損の場合は、製品の交換をお願いいたします。		
流量が少ない	□ 流量異常	可動鉄心の作動不良	□ 流体中に異物が混入していませんか？ 電磁弁内部に異物が混入していませんか？	可動鉄心摺動部に異物が噛み込んだことで可動鉄心の固着や弁シール性が低下した可能性があります。 ①弁1次側には5μm以下のフィルタの設置をお願いします。 ②配管後は電磁弁を含む配管のエアブローの実施をお願いします。	
			□ 振動・衝撃が加わることはありませんか？	共振による可動鉄心の誤作動、部品破損の可能性があり ①振動・衝撃がない場所での使用をお願いします。 ②部品破損の場合は、製品の交換をお願いします。	
		ダイヤフラムの作動不良	□ 流体中に異物が混入していませんか？ 電磁弁内部に異物が混入していませんか？	ダイヤフラムのストローク範囲に異物が噛みこみストロークが小さくなっていたり、パイロット通路が異物で塞がっていたり、部品が破損していたりしている可能性があります。 ①弁次側には5μm以下のフィルタの設置をお願いします。 ②配管後は電磁弁を含む配管のエアブローの実施をお願いします。 ③部品破損の場合は、製品の交換をお願いします。	
			□ 使用圧力が最低作動圧力差未満となっていないですか？ □ 回路末端の極端な絞りや1次側の供給不足などにより圧力作用室の圧力が不安定になっていませんか？	使用圧力が最低作動圧力差未満となっている可能性があります。 ①作動圧力差範囲内での使用をお願いします。 ②供給能力や絞り等による差圧不足によるものです。一次側、二次側の圧力を確認してください。	
			□ 振動・衝撃が加わることはありませんか？	共振によるダイヤフラムの誤作動、部品破損の可能性があり ①振動・衝撃がない場所での使用をお願いします。 ②部品破損の場合は、製品の交換をお願いいたします。	
		供給圧力の異常	□ 使用圧力が作動圧力差範囲を超えていますか？	使用圧力が作動圧力差範囲を超えている可能性があります。 ①作動圧力差範囲内での使用をお願いします。	
			□ 使用圧力が最低作動圧力差未満となっていないですか？	使用圧力が最低作動圧力差未満となっている可能性があります。 ①作動圧力差範囲内での使用をお願いします。	
		シール部品の劣化・破損		□ 流体に対して電磁弁部品材質が適合していますか？	シール部品の収縮・劣化破損・膨潤による作動不良の可能性があり ①使用流体と部品の適合性を確認してください。
				□ 流体または周囲温度が使用温度範囲の上限を超えていますか？	高温によりシール部品が劣化している可能性があります。 ①使用温度範囲内での使用をお願いします。
				□ 流体または周囲温度が使用温度範囲の下限未満でのご使用ではありませんか？	低温によるシール部品の硬化、流体凍結による部品破損の可能性があり ①使用温度範囲内での使用をお願いします。 ②配管にヒーターを設置する等の凍結対策をお願いします。 ③部品破損の場合は、製品の交換をお願いいたします。
□ 使用圧力が最高作動圧力差を超えていますか？	過大な圧力によりシール部品が破損している可能性があります。 ①最高作動圧力差以下でのご使用をお願いします。 ②部品破損の場合は、製品の交換をお願いいたします。				
異音が生じる	□ 作動音の異常	ソレノイドコイルの吸引力の低下	印加電圧が許容電圧変動の下限未満でのご使用ではありませんか？ □ ませんか？ ※電圧変動下限値：定格電圧の-10%V	印加電圧が許容電圧変動の下限未満であったため、ソレノイドコイル吸引力が低下して可動鉄心が作動しなかった可能性があります。 ①定格電圧±10%Vの範囲内での使用をお願いします。	
		供給圧力の異常	□ 使用圧力が作動圧力差範囲を超えていますか？	使用圧力が作動圧力差範囲を超えている可能性があります。 ①作動圧力差範囲内での使用をお願いします。 ②適正機種を選定をお願いします。	
		可動鉄心の作動不良	□ 流体中に異物が混入していませんか？ 電磁弁内部に異物が混入していませんか？	可動鉄心摺動部に異物が噛み込んだことで可動鉄心の固着、弁シール性が低下した可能性があります。 ①弁1次側には5μm以下のフィルタの設置をお願いします。 ②配管後は電磁弁を含む配管のエアブローの実施をお願いします。	
		ダイヤフラムの発振	□ 使用圧力が最低作動圧力差未満となっていないですか？ □ 回路末端の極端な絞りや1次側の供給不足などによりバルブ前後の差圧が少なくなっていますか？ □ パイロット通路内に異物が混入していませんか？	配管条件によりバルブ前後の差圧が最低作動圧力差未満となっている可能性があります。 ①作動圧力差範囲内での使用をお願いします。 パイロット通路内に異物が混入することでパイロット室の圧力が不安定となっている可能性があります。 ①弁1次側には5μm以下のフィルタの設置をお願いします。 ②配管後は電磁弁を含む配管のエアブローの実施をお願いします。	

改訂履歴

1: 型式表示内容一部変更

SMC株式会社 お客様相談窓口

URL <https://www.smcworld.com>

 **0120-837-838**

受付時間/9:00~12:00 13:00~17:00【月~金曜日, 祝日, 会社休日を除く】

⑨ この内容は予告なしに変更する場合がありますので、あらかじめご了承ください。

© SMC Corporation All Rights Reserved